

AC-tiveFinder



DE 02

GB 06

NL 10

DK 14

FR 18

ES 22

IT 26

PL 30

FI 34

PT 38

SE 42

NO 46

TR 50

RU 54

UA 58

CZ 62

EE 66

LV 70

LT 74

RO 78

BG 82

GR 86

Laserliner®
Innovation in Tools

! Lesen Sie vollständig die Bedienungsanleitung und das beiliegende Heft „Garantie- und Zusatzhinweise“. Befolgen Sie die darin enthaltenen Anweisungen. Diese Unterlagen gut aufbewahren.

Funktion/Verwendung

Kontaktloses Prüfgerät zur Lokalisierung von elektrischen Spannungen (230 VAC) in Kabeln, Steckdosen, Lampenfassungen und Sicherungen. Durch optische und akustische Signale wird angezeigt, ob eine Spannung vorhanden ist. Das Gerät verfügt über eine ZOOM-Funktion zur Steigerung der Empfindlichkeit (24 VAC bis 1000 VAC) und eine integrierte Taschenlampe.

Sicherheitshinweise

- In der Überspannungskategorie III (CAT III) darf die Spannung von 1000V zwischen Prüfgerät und Erde nicht überschritten werden.
 - Verwenden Sie das Gerät nicht in Umgebungen, die durch leitende Partikel belastet sind oder in denen es zu vorübergehender Leitfähigkeit durch auftretende Feuchtigkeit (z.B. durch Kondensation) kommt.
 - Setzen Sie das Gerät keiner mechanischen Belastung, enormen Temperaturen oder starken Vibrationen aus.
 - Das Gerät darf weder Feuchtigkeit noch Flüssigkeiten ausgesetzt werden. Achten Sie beim Außeneinsatz darauf, dass das Gerät nur unter entsprechenden Witterungsbedingungen bzw. bei geeigneten Schutzmaßnahmen eingesetzt wird.
 - Bitte beachten Sie die Sicherheitsvorkehrungen von lokalen bzw. nationalen Behörden zur sachgemäßen Benutzung des Gerätes.
-

Symbole



Warnung vor gefährlicher elektrischer Spannung: Durch ungeschützte, spannungsführende Bauteile im Gehäuseinneren kann eine ausreichende Gefahr ausgehen, Personen dem Risiko eines elektrischen Schlags auszusetzen.



Schutzklasse II: Das Prüfgerät verfügt über eine verstärkte oder doppelte Isolierung.

CAT III

Überspannungskategorie III: Betriebsmittel in festen Installationen und für solche Fälle, in denen besondere Anforderungen an die Zuverlässigkeit und die Verfügbarkeit der Betriebsmittel gestellt werden, z.B. Schalter in festen Installationen und Geräte für industriellen Einsatz mit dauerndem Anschluss an die feste Installation.

1 Einsetzen der Batterien

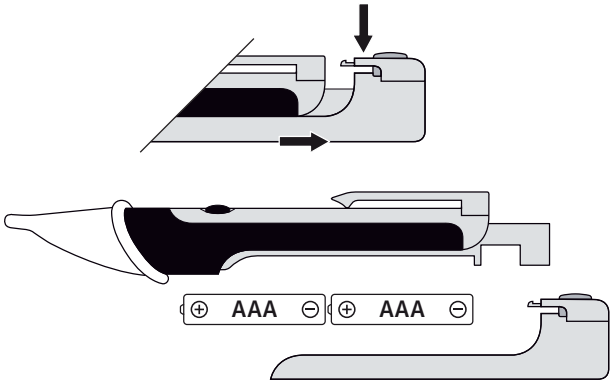

Das Gerät ist nach Einsetzen der Batterien direkt betriebsbereit. Es verfügt über keinen gesonderten Ein-/Aus-Schalter und ist somit immer aktiv.

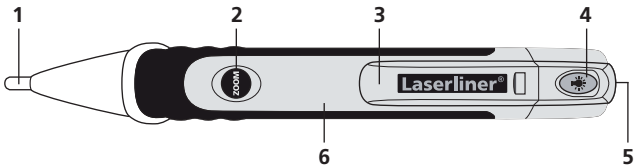

- | | | | | | |
|---|-----------------------|---|----------------------|---|--------------------------------|
| 1 | Detektorspitze | 3 | Taschenclip | 5 | Taschenlampe |
| 2 | ZOOM-Funktion Ein/Aus | 4 | Taschenlampe Ein/Aus | 6 | Batteriefach auf der Rückseite |

Prüfen Sie das Gerät vor jeder Benutzung unter einem bekannten Betriebsstromkreis laut angegebenem Spannungsbereich des Gerätes. Um Fehlmessungen zu vermeiden, prüfen Sie die Batterien vor Gebrauch durch Einschalten der integrierten Taschenlampe. (siehe Punkt 4)

2 Lokalisieren elektrischer Spannungen

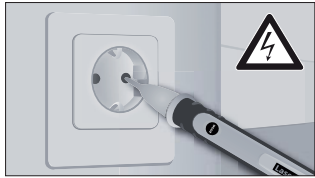
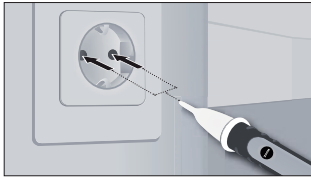

Setzen Sie die Detektorspitze auf den zu prüfenden Bereich (z.B. Kabel, Steckdose, etc.).

Ist Spannung vorhanden, leuchtet die Detektorspitze und ein Signal ertönt.

! Prüfen Sie zur Sicherheit alle drei Phasenleiter (L1, L2, L3) auf vorhandene Spannung!

! Tauschen Sie bei schwachem akustischem Signal oder vermindeter Leistung der Taschenlampe die Batterien aus.

3 ZOOM-Funktion

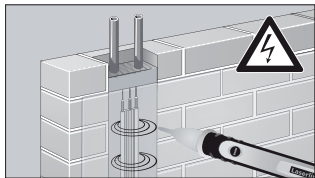
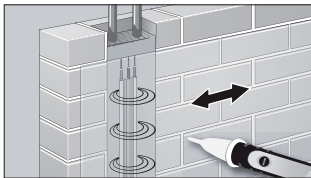

Mit gedrückter ZOOM-Taste erhöht sich die Empfindlichkeit des Gerätes (24 VAC bis 1000 VAC). So können Spannungsfelder auf größere Distanz lokalisiert werden, indem das Gerät über den zu prüfenden Bereich bewegt wird.

Ist Spannung vorhanden, leuchtet die Detektorspitze und ein Signal ertönt.

! Beachten Sie, dass trotz Ausbleiben der Anzeige noch immer Spannung vorhanden sein kann. Durch Unterschiede der Bauart der Anschlussbuchse oder der Art der Isolierung (Dicke und Typ) kann die Funktionalität beeinflusst werden. Hinter Paneelen und metallischen Abdeckungen kann keine Spannung erkannt werden.

4 Taschenlampe

Um die Taschenlampe einzuschalten, halten Sie die Taste 4 gedrückt. Das Licht schaltet sich automatisch wieder ab, sobald die Taste losgelassen wird.

Technische Daten

Indikator	LED
Spannungsbereich	24 VAC ~ 1000 VAC Frequenz 50 ... 60Hz
Überspannungskategorie	CAT III - 1000V (nicht kondensierend) Verschmutzungsgrad 2
Abmessungen (B x H x T)	158 x 21 x 25 mm
Batterie	2 x 1,5 AAA (NEDA 24A/IEC LR 03)
Arbeitstemperatur	-10°C ... 50°C
Gewicht	48 g

Technische Änderungen vorbehalten. 06.2010

EU-Bestimmungen und Entsorgung

Das Gerät erfüllt alle erforderlichen Normen für den freien Warenverkehr innerhalb der EU.

Dieses Produkt ist ein Elektrogerät und muss nach der europäischen Richtlinie für Elektro- und Elektronik-Altgeräte getrennt gesammelt und entsorgt werden.

Weitere Sicherheits- und Zusatzhinweise unter:
www.laserliner.com/info



! Read the operating instructions and the enclosed brochure „Guarantee and additional notices“ completely. Follow the instructions they contain. Safely keep these documents for future reference.

Function/Application

Contactless test device for localising electrical voltage (230 V AC) in cables, sockets, lampholders and fuses. Visual and acoustic signals indicate whether a voltage is present. The device features a ZOOM function for increased sensitivity (24 V AC to 1000 V AC) and a built-in battery lamp.

Safety instructions

- In overvoltage category III (CAT III), the voltage between the test device and earth must not exceed 1000 V.
 - Do not use the device in environments in which there are conductive particles or where the occurrence of moisture (in the form of condensation, for example) can create transient conductivity.
 - Do not expose the device to mechanical stress, extreme temperatures or significant vibration.
 - Do not expose the device to moisture or liquids. When using the device outdoors, make sure that the weather conditions are appropriate and/or that suitable protection measures are taken.
 - Please ensure compliance with the safety regulations set out by local and national authorities with regard to the correct and proper use of the device.
-

Symbols



Warning about hazardous electrical voltage: Unprotected live components inside the device housing are capable of posing a risk of electric shock.



Protection class II: The test device has reinforced or double insulation.

CAT III

Overvoltage category III: Equipment in fixed installations and for applications where specific requirements with regard to the reliability and availability of equipment have to be met, e.g. circuit-breakers in fixed installations and devices used in industrial applications which are permanently connected to the fixed installation.

1 Insertion of batteries

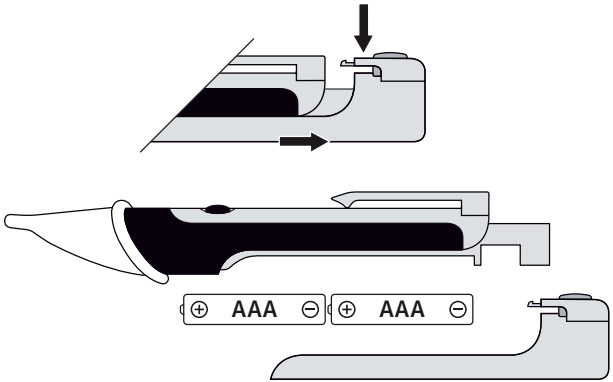

! The device is ready for use immediately once the batteries have been inserted. It does not have a separate ON/OFF switch and is therefore always active.

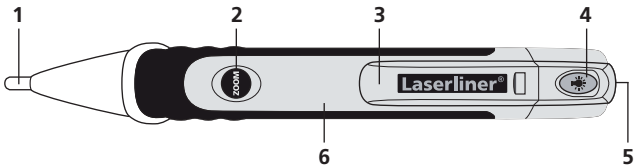

- | | | | | | |
|---|----------------------|---|---------------------|---|---|
| 1 | Detector tip | 3 | Pocket clip | 5 | Battery lamp |
| 2 | ZOOM function ON/OFF | 4 | Battery lamp ON/OFF | 6 | Battery compartment on the rear of the device |

! Before using the device, you should always test it on a main circuit you know to be operational within the specified voltage range. To avoid inaccurate measurements, check the device batteries prior to use by switching on the built-in battery lamp (see 4).

2 Localising electrical voltages

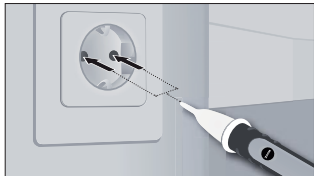

Position the detector tip in the area to be tested (e.g. cable, socket. etc.).



If voltage is present, the detector tip lights up and a signal sounds.

! For safety, check all three phase conductors (L1, L2, L3) for the presence of voltage!

! If the acoustic signal is weak or the battery lamp is not as bright as it should be, replace the batteries.

3 ZOOM function

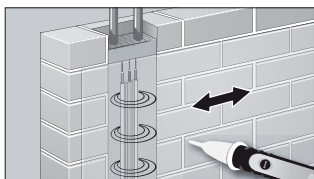

Press the ZOOM button to increase the sensitivity of the device (24 V AC to 1000 V AC). This enables voltage fields to be located at significant distance by moving the device over the area to be tested.

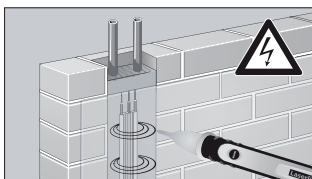

If voltage is present, the detector tip lights up and a signal sounds.

! Please be aware that even if a visual signal is not displayed, voltage may still be present. Differences in the design of the connection socket or the nature of the insulation (thickness and type) can affect functionality. Voltage cannot be detected behind panels and metal covers.

4 Battery lamp

To switch on the battery lamp, press and hold down button 4. The light switches itself off automatically as soon as the button is released.

Technical data	
Indicator	LED
Voltage range	24 V AC ~ 1000 V AC Frequency 50 ... 60 Hz
Overtoltage category	CAT III - 1000V (non-condensing) Pollution degree 2
Dimensions (W x H x D)	158 x 21 x 25 mm
Battery	2 x 1.5 AAA (NEDA 24A/IEC LR 03)
Operating temperature	-10°C ... 50°C
Weight	48 g

Subject to technical alterations. 06.2010

EU directives and disposal

This device complies with all necessary standards for the free movement of goods within the EU.

This product is an electric device and must be collected separately for disposal according to the European Directive on waste electrical and electronic equipment.

Further safety and supplementary notices at:
www.laserliner.com/info



! Lees de bedieningshandleiding en de bijgevoegde brochure 'Garantie- en aanvullende aanwijzingen' volledig door. Volg de daarin beschreven aanwijzingen op. Bewaar deze documentatie goed.

Functie / toepassing

Contactloos controleapparaat voor de lokaliserings van elektrische spanningen (230 VAC) in kabels, contactdozen, lampfittingen en zekeringen. Door middel van akoestische signalen wordt weergegeven of spanning voorhanden is. Het apparaat beschikt over een ZOOM-functie om de gevoeligheid te verfijnen (24 VAC tot 1.000 VAC) en een geïntegreerde zaklamp.

Veiligheidsinstructies

- In overspanningscategorie III (CAT III) mag de spanning van 1.000 V tussen het controleapparaat en de aarding niet worden overschreden.
 - Gebruik het apparaat niet in omgevingen die met geleidende deeltjes belast zijn of waarin door optredend vocht (bijv. door condensatie) een tijdelijk geleidende atmosfeer ontstaat.
 - Stel het apparaat niet bloot aan mechanische belasting, extreme temperaturen of sterke trillingen.
 - Het apparaat mag niet worden blootgesteld aan vocht of vloeistoffen. Let bij gebruik buitenshuis op dat het apparaat alleen onder dienovereenkomstige weersomstandigheden resp. na het treffen van geschikte veiligheidsmaatregelen toegepast wordt.
 - Neem de veiligheidsvoorschriften van lokale resp. nationale instanties voor het veilige en deskundige gebruik van het apparaat in acht.
-

Symbolen



Waarschuwing voor gevaarlijke elektrische spanning: door onbeschermd, spanningvoerende onderdelen in de behuizing bestaat gevaar voor elektrische schokken.



Veiligheidsklasse II: het controleapparaat beschikt over een versterkte of dubbele isolatie.

CAT III

Overspanningscategorie III: bedrijfsmiddelen in vaste installaties en voor toepassingen waarbij bijzondere vereisten aan de betrouwbaarheid en de beschikbaarheid van de bedrijfsmiddelen worden gesteld, bijv. schakelaars in vaste installaties en apparaten voor industriële toepassingen met constante aansluiting op de vaste installatie.

1 Plaatsen van de batterijen

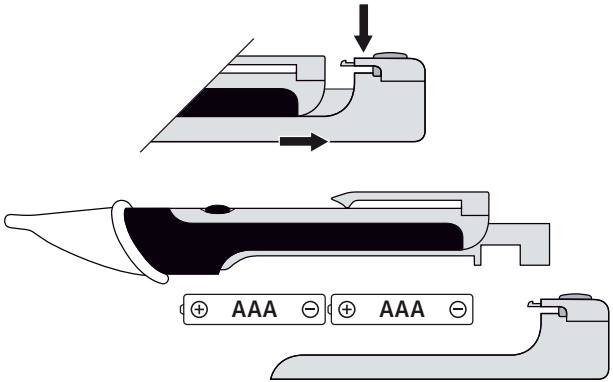

! Het apparaat is direct na het plaatsen van de batterijen klaar voor gebruik. Het apparaat heeft geen aparte aan-/uitschakelaar en is dus altijd actief.

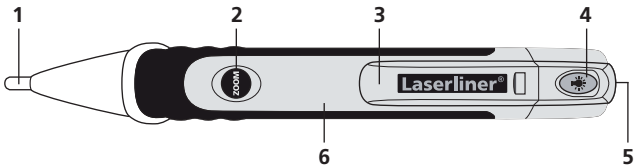

- | | | | | | |
|---|---------------------------|---|-------------------|---|-------------------------------------|
| 1 | Detectorpunt | 3 | Zakclip | 5 | Zaklamp |
| 2 | ZOOM-functie
aan / uit | 4 | Zaklamp aan / uit | 6 | Batterijvakje aan
de achterzijde |

! Controleer het apparaat vóór ieder gebruik op een bekend bedrijfsstroomcircuit volgens het aangegeven spanningsbereik van het apparaat. Voorkom verkeerde metingen en controleer de batterijen vóór gebruik van het apparaat, door de geïntegreerde zaklamp in te schakelen (zie punt 4).

2 Lokaliseren van elektrische spanningen

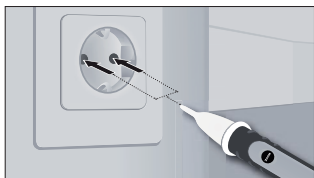

Plaats de detectorpunt op het te controleren bereik (bijv. kabel, contactdoos, enz.).



Indien spanning voorhanden is, licht de detectorpunt op en klinkt een signaal.

! Controleer om veiligheidsredenen alle drie fasegeleiders (L1, L2, L3) op voorhanden spanning!

! Vervang de batterijen in geval van een zwak akoestisch signaal of zodra het vermogen van de zaklamp afneemt.

3 ZOOM-functie

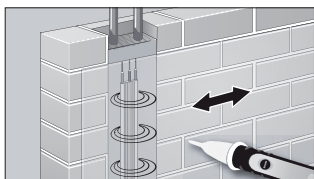

Door de ZOOM-toets in te drukken, verfijnt u de gevoeligheid van het apparaat (24 VAC tot 1.000 VAC). Op deze wijze kunt u spanningsvelden op een grotere afstand lokaliseren als u het apparaat over het te controleren bereik beweegt.

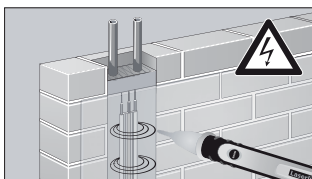

Indien spanning voorhanden is, licht de detectorpunt op en klinkt een signaal.

! Let op! Ook als geen weergave verschijnt, kan desondanks spanning voorhanden zijn. De functie van het apparaat kan worden beïnvloed door de bouwwijze van de aansluitbus of de isolatie (dikte en type). Achter panelen en metalen afdekkingen kan geen spanning worden gedetecteerd.

4 Zaklamp

Houd de toets 4 ingedrukt om de zaklamp in te schakelen. Het licht schakelt automatisch uit, zodra de toets weer wordt losgelaten.

EU-bepalingen en afvoer

Indicator	Led
Spanningsbereik	24 VAC ~ 1.000 VAC Frequentie 50 ... 60Hz
Overspanningscategorie	CAT III - 1.000V (niet condenserend) Verontreinigingsgraad 2
Afmetingen (B x H x D)	158 x 21 x 25 mm
Batterij	2 x 1,5 AAA (NEDA 24A/IEC LR 03)
Arbeidstemperatuur	-10°C ... 50°C
Gewicht	48 g

Technische veranderingen voorbehouden. 06.2010

EU-bepalingen en afvoer

Het apparaat voldoet aan alle van toepassing zijnde normen voor het vrije goederenverkeer binnen de EU.

Dit product is een elektrisch apparaat en moet volgens de Europese richtlijn voor oude elektrische en elektronische apparatuur gescheiden verzameld en afgevoerd worden.

Verdere veiligheids- en aanvullende instructies onder:
www.laserliner.com/info



! Læs betjeningsvejledningen og det vedlagte hæfte „Garantioplysninger og supplerende anvisninger“ grundigt igennem. Følg de heri indeholdte instrukser. Opbevar disse dokumenter omhyggeligt.

Funktion/anvendelse

Kontaktfri prøveapparat til lokalisering af elektriske spændinger (230 VAC) i kabler, stikkontakter, lampefatninger og sikringer. Ved hjælp af visuelle og akustiske signaler indikeres, om der findes spænding. Apparatet har en ZOOM-funktion til forøgelse af følsomheden (24 VAC til 1000 VAC) og en integreret lommelygte.

Sikkerhedsanvisninger

- I overspændingskategorien III (CAT III) må spændingen mellem prøveapparat og jord ikke overskride 1000 V.
 - Apparatet må ikke anvendes i omgivelser, der er belastet af elektrisk ledende partikler, eller hvor der forekommer midlertidig elektrisk ledningsevne pga. fugtighed (fx pga. kondensering).
 - Apparatet må ikke udsættes for mekanisk belastning, meget høje temperaturer eller kraftige vibrationer.
 - Apparatet må hverken udsættes for fugt eller væske. Ved brug udendørs må apparatet kun anvendes under egnede vejrforhold og/eller ved brug af passende beskyttelsesforanstaltninger.
 - lagttag sikkerhedsforanstaltningerne fra lokale og/eller nationale myndigheder med henblik på saglig korrekt brug af apparatet.
-

Symboler



Advarsel mod farlig elektrisk spænding: Ubeskyttede, spændingsførende komponenter i husets indre kan være tilstrækkeligt farlige til at udsætte personer for risiko for elektrisk stød.



Beskyttelsesklasse II: Prøveapparatet har forstærket eller dobbelt isolering.

CAT III

Overspændingskategori III: Driftsmidler i faste installationer og i tilfælde, hvor der stilles særlige krav til driftsmidlernes pålidelighed og tilgængelighed, fx kontakter i faste installationer og apparater til industriel brug med varig tilslutning til den faste installation.

1 Indsættelse af batterier

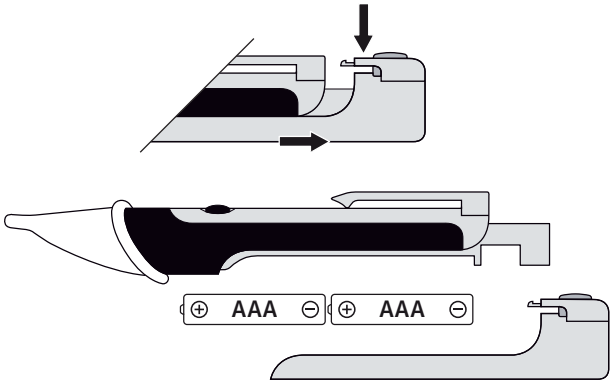

! Apparatet er klar til brug, så snart batterierne er indsat. Apparatet har ingen separat Tænd/Sluk-kontakt og er dermed altid aktivt.

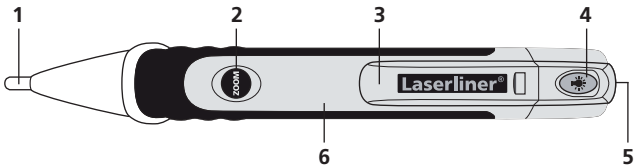

- | | | | | | |
|---|----------------------------|---|-------------------------|---|---------------------------|
| 1 | Detektorspids | 3 | Lommeclip | 5 | Lommelygte |
| 2 | ZOOM-funktion
Tænd/Sluk | 4 | Lommelygte
Tænd/Sluk | 6 | Batterirum på
bagsiden |

! Inden hver ibrugtagning skal man kontrollere apparatet under en kendt hjælpekrede svarende til apparatets angivne spændingsområde. For at undgå fejlmålinger skal man inden ibrugtagning teste batterierne ved at tænde den integrerede lommelygte. (se pkt. 4)

2 Lokalisering af elektriske spændinger

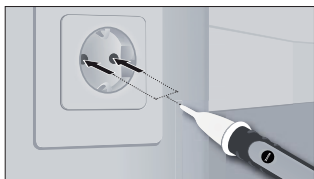

Sæt detektorspidsen på det område, der skal prøves (fx kabel, stikkontakt, osv.).



Hvis der findes spænding, lyser detektorspidsen, og der lyder et signal.

! For en sikkerheds skyld kontrolleres alle tre faseledere (L1, L2, L3) for spænding!

! Hvis det akustiske signal eller lyset fra lommelygten bliver svagt, udskiftes batterierne.

3 ZOOM-funktion

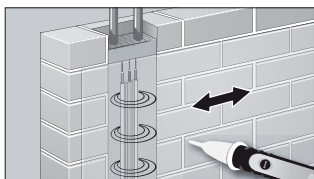

Når ZOOM-knappen er trykket ind, øges apparatets følsomhed (24 VAC til 1000 VAC). På denne måde kan man lokalisere spændingsfelter på større afstand ved at bevæge apparatet hen over det pågældende område.

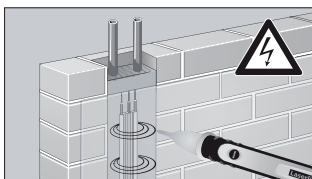

Hvis der findes spænding, lyser detektorspidsen, og der lyder et signal.

! Vær opmærksom på, at der godt kan være spænding, selv om dette ikke indikeres af apparatet. Funktionaliteten kan påvirkes af konstruktionsforskelle i stikforbindelsen eller isoleringsmåden (tykkelse og type). Apparatet kan ikke detektere spændinger bag paneler og metalafskærmninger.

4 Lommelygte

Man tænder lommelygten ved at holde knappen 4 inde. Lygten slukker automatisk igen, så snart knappen slippes.

Tekniske data	
Indikator	LED (lysdiode)
Spændingsområde	24 VAC ~ 1000 VAC Frekvens 50 ... 60Hz
Overspændingskategori	CAT III - 1000V (ikke-kondenserende) Tilsmudsningsgrad 2
Dimensioner (B x H x D)	158 x 21 x 25 mm
Batteri	2 x 1,5 AAA (NEDA 24A/IEC LR 03)
Arbejdstemperatur	-10°C ... 50°C
Vægt	48 g

Forbehold for tekniske ændringer. 06.2010

EU-bestemmelser og bortskaffelse

Apparatet opfylder alle påkrævede standarder for fri vareomsætning inden for EU.

Dette produkt er et elapparat og skal indsamles og bortskaffes separat i henhold til EF-direktivet for (brugte) elapparater.

Flere sikkerhedsanvisninger og supplerende tips på:
www.laserliner.com/info



! Lisez entièrement le mode d'emploi et le carnet ci-joint „Remarques supplémentaires et concernant la garantie“ cjointes. Suivez les instructions mentionnées ici. Conservez ces informations en lieu sûr.

Fonction/Utilisation

Appareil de contrôle sans contact de localisation des tensions électriques (230 VCA) dans les câbles, les prises, les culots de lampes et les fusibles. Les signaux optiques et sonores indiquent la présence d'une tension. L'appareil est doté d'une fonction ZOOM pour augmenter la sensibilité (24 VCA à 1000 VCA) et d'une lampe de poche intégrée.

Consignes de sécurité

- Dans la catégorie des surtensions III (CAT III), il est interdit de dépasser la tension de 1000 V entre l'appareil de contrôle et la terre.
 - Ne pas utiliser l'appareil dans des environnements chargés de particules conductrices ni dans ceux où il se produit une conductibilité passagère en raison de l'humidité apparue (par ex. à cause de la condensation).
 - Ne pas soumettre l'appareil à une charge mécanique, à des températures considérables ni à des vibrations importantes.
 - Ne pas exposer l'appareil à l'humidité ni à des liquides. Faire attention lors de l'utilisation à l'extérieur à n'utiliser l'appareil que dans les conditions météorologiques adéquates et/ou en prenant les mesures de sécurité appropriées.
 - Prière de tenir compte des mesures de sécurité de l'administration locale et/ou nationale relative à l'utilisation correcte de l'appareil.
-

Symboles



Avertissement de la présence d'une tension électrique dangereuse : À cause de composants non protégés et sous tension à l'intérieur du boîtier, il peut y avoir un danger suffisant d'exposition des personnes au risque d'une décharge électrique.



Classe de protection II : L'appareil de contrôle dispose d'une isolation renforcée ou double.

CAT III

Catégorie de surtension III : Moyen d'exploitation dans des installations fixes et pour les cas qui ont des exigences particulières au niveau de la fiabilité et de la disponibilité des moyens d'exploitation, par ex. des interrupteurs dans des installations fixes et des appareils pour l'utilisation industrielle avec un raccordement permanent à l'installation fixe.

1 Mise en place des piles

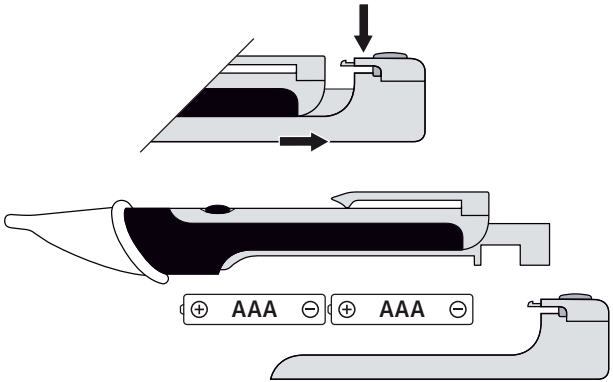

! L'appareil est immédiatement opérationnel après avoir mis les piles en place. Il ne dispose pas d'un interrupteur Marche/Arrêt séparé et est ainsi toujours activé.

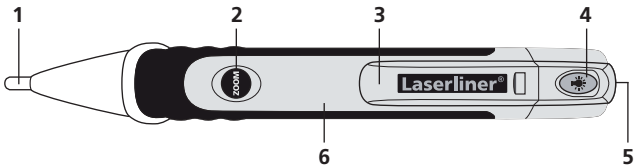

- | | | | | | |
|---|----------------------------|---|-----------------------------|---|---|
| 1 | Pointe du détecteur | 3 | Clip pour la poche | 5 | Lampe de poche |
| 2 | Fonction ZOOM Marche/Arrêt | 4 | Lampe de poche Marche/Arrêt | 6 | Compartiment à piles au dos de l'appareil |

! Avant toute utilisation, vérifier le bon fonctionnement de l'appareil dans un circuit de service connu en fonction de la gamme de tension indiquée pour l'appareil. Pour éviter des erreurs de mesure, contrôler les piles avant toute utilisation en allumant la lampe de poche intégrée (voir le point 4)

2 Localisation des tensions électriques

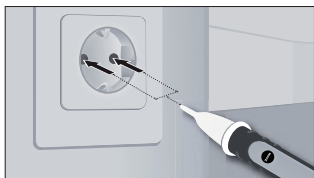

Poser la pointe du détecteur sur la zone à contrôler (par ex. câble, prise, etc.).



Si une tension est présente, la pointe du détecteur s'allume et un signal retentit.

! Pour des raisons de sécurité, vérifier tous les trois fils de phase (L1, L2 et L3) pour identifier la présence d'une tension !

! Remplacer les piles en cas de signal sonore faible ou de puissance réduite de la lampe de poche.

3 Fonction ZOOM

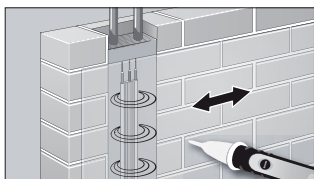

La sensibilité de l'appareil (24 VCA à 1000 V CA) augmente en maintenant la touche ZOOM enfoncée. Il est ainsi possible de localiser des champs électriques à une grande distance en déplaçant l'appareil sur la zone à contrôler.

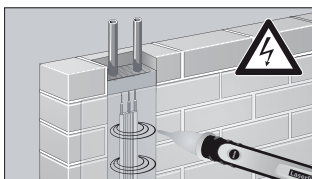

Si une tension est présente, la pointe du détecteur s'allume et un signal retentit.

! Faire attention au fait qu'une tension peut toujours être présente même en l'absence d'un signal. Des différences au niveau de la construction de la douille de raccordement ou du type d'isolation (épaisseur et type) peuvent avoir une influence sur la fonctionnalité de l'appareil. Il est impossible de détecter une tension derrière des panneaux et des revêtements métalliques.

4 Lampe de poche

Maintenir la touche 4 enfoncée pour allumer la lampe de poche. La lampe s'éteint automatiquement dès que l'on relâche la touche.

Données techniques

Indicateur	DEL
Plage de tension	24 VCA à 1000 VCA Fréquence 50 à 60 Hz
Catégorie de surtension	CAT III - 1000V (non condensante) Degré de pollution 2
Dimensions (l x h x p)	158 x 21 x 25 mm
Piles	2 x 1,5 AAA (NEDA 24A/IEC LR 03)
Température de fonctionnement	-10°C ... 50°C
Poids	48 g

Sous réserve de modifications techniques. 06.2010

Réglementation UE et élimination des déchets

L'appareil est conforme à toutes les normes nécessaires pour la libre circulation des marchandises dans l'Union européenne.

Ce produit est un appareil électrique et doit donc faire l'objet d'une collecte et d'une mise au rebut sélectives conformément à la directive européenne sur les anciens appareils électriques et électroniques (directive DEEE).

Autres remarques complémentaires et consignes de sécurité sur www.laserliner.com/info





Lea atentamente las instrucciones de uso y el pliego adjunto „Garantía e información complementaria“. Siga las instrucciones indicadas en ellas. Guarde bien esta documentación.

Funcionamiento y uso

Comprobador sin contacto para la localización de tensiones eléctricas (230 VAC) en cables, enchufes, portalámparas y fusibles. Con señales visuales y acústicas se indica si existe tensión. El aparato dispone de una función ZOOM para aumentar la sensibilidad (desde 24 VAC hasta 1000 VAC), así como una linterna integrada.

Instrucciones de seguridad

- En la categoría de sobretensión III (CAT III) no se puede exceder la tensión de 1000 V entre el comprobador y tierra.
- No utilice el aparato en entornos contaminados con partículas conductoras o en los que se produzca una conductividad pasajera debido a la presencia de humedad (p. ej. por condensación).
- No exponga el aparato a cargas mecánicas, temperaturas muy elevadas o vibraciones fuertes.
- No se puede exponer el aparato al efecto de la humedad o de líquidos. Cuando utilice el aparato al aire libre procure que sea usado bajo las condiciones meteorológicas adecuadas o con las medidas de protección correspondientes.
- Por favor respete las medidas de seguridad dispuestas por las autoridades locales o nacionales en relación al uso adecuado del aparato.

Símbolos



Aviso de tensión eléctrica peligrosa: por componentes conductores de tensión sin aislamiento en el interior de la carcasa pueden darse las condiciones de riesgo suficientes para exponer a las personas al riesgo de una descarga eléctrica.



Clase de protección II: el comprobador dispone de aislamiento reforzado o doble.

CAT III

Categoría de sobretensión III: medios de producción en instalaciones fijas y los casos en los que se exigen requisitos especiales de seguridad y disponibilidad de los medios, como son interruptores en instalaciones fijas y aparatos de uso industrial con conexión permanente a la instalación fija.

1 Colocación de las pilas

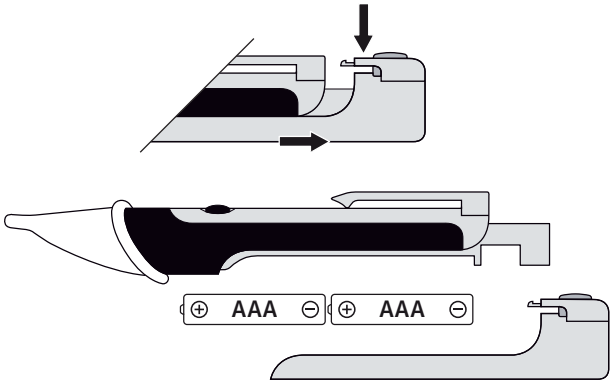

! El aparato está preparado para funcionar directamente después de colocarle las pilas. No dispone de interruptor de encendido y apagado, por lo que siempre está activo.

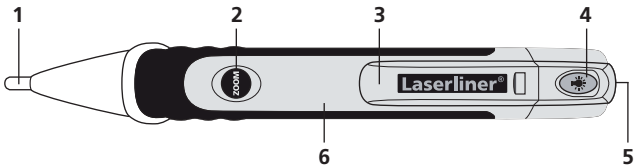

- | | | |
|-----------------------|--------------------|--|
| 1 Punta del detector | 3 Clip de bolsillo | 5 Linterna |
| 2 Función ZOOM On/Off | 4 Linterna On/Off | 6 Compartimento de pilas en la parte trasera |

! Compruebe el funcionamiento del aparato, antes de cada uso, en un circuito de servicio conocido y conforme con el rango de tensión especificado del aparato. Para evitar errores en las mediciones compruebe el estado de las pilas antes del uso encendiendo la linterna integrada (ver punto 4).

2 Detección de tensiones eléctricas

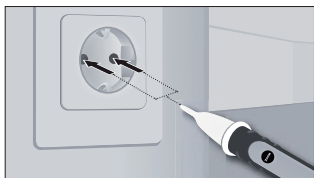

Aplique la punta del detector sobre las zonas a comprobar (p. ej. cables, enchufes, etc.).



Si existe tensión se enciende la punta del detector y suena una señal.

! Para mayor seguridad compruebe si hay tensión en los tres hilos de fase (L1, L2, L3).

! Cambie las pilas cuando la señal acústica sea débil o se reduzca la potencia de la linterna.

3 Función ZOOM

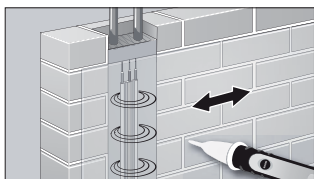

Pulsando el botón de ZOOM aumenta la sensibilidad del aparato (desde 24 VAC hasta 1000 VAC). De este modo se puede localizar campos de tensión a distancias mayores moviendo el aparato sobre la zona a comprobar.

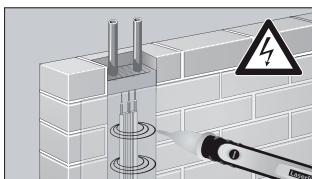

Si existe tensión se enciende la punta del detector y suena una señal.

! Tenga en cuenta que aún puede existir tensión aunque el indicador permanezca apagado. Los distintos tipos de zócalos de conexión o de aislamiento (grosor y tipo) pueden influir sobre el funcionamiento del aparato. No se puede detectar ninguna tensión detrás de paneles o de cubiertas metálicas.

4 Linterna

Para encender la linterna mantenga pulsado el botón 4. La luz se apaga automáticamente de nuevo al soltar el botón.

Datos técnicos	
Indicador	LED
Rango de tensión	24 VAC ~ 1000 VAC Frecuencia 50 ... 60Hz
Categoría de sobretensión	CAT III - 1000V (no condensante) Grado de suciedad 2
Dimensiones (An x Al x F)	158 x 21 x 25 mm
Pilas	2 pilas AAA de 1,5 (NEDA 24A/IEC LR 03)
Temperatura de trabajo	-10°C ... 50°C
Peso	48 g

Sujeto a modificaciones técnicas. 06.2010

Disposiciones europeas y eliminación

El aparato cumple todas las normas requeridas para el libre tráfico de mercancías en la UE.

Se trata de un aparato eléctrico, por lo que debe ser recogido y eliminado por separado conforme a la directiva europea relativa a los aparatos eléctricos y electrónicos usados.

Más información detallada y de seguridad en:
www.laserliner.com/info



! Leggere completamente le istruzioni per l'opuscolo allegato „Indicazioni aggiuntive e di garanzia“. Attenersi alle indicazioni ivi riportate. Conservare con cura questa documentazione.

Funzione/Utilizzo

Apparecchio di verifica senza contatti per la localizzazione di tensioni elettriche (230 VAC) in cavi, prese di corrente, portalampade e fusibili. Tramite segnali ottici ed acustici viene indicata la presenza di tensione. L'apparecchio ha una funzione ZOOM per aumentare il grado di sensibilità (da 24 VAC a 1000 VAC) e una minitorcia elettrica integrata.

Indicazioni di sicurezza

- Nella categoria di sovratensione III (CAT III) non deve essere superata la tensione di 1000 V tra apparecchio di verifica e massa.
 - Non utilizzare l'apparecchio in ambienti dove sono presenti particelle conduttrici o nei quali si dovesse formare conduttività temporanea a causa di umidità (p.e. dovuta a condensazione).
 - Non sottoporre l'apparecchio a carichi meccanici, elevate temperature o forti vibrazioni.
 - Evitare che l'apparecchio entri in contatto con umidità e liquidi. In caso di impiego in esterni, assicurarsi che l'apparecchio venga utilizzato solo con le corrette condizioni atmosferiche e osservando le relative misure di protezione.
 - Attenersi alle misure di sicurezza stabilite dagli enti locali e nazionali relative il corretto utilizzo dell'apparecchio.
-

Simboli



Simbolo di pericolo per tensioni elettriche: elementi costruttivi sotto tensione e non protetti negli interni di edifici possono presentare un serio pericolo per l'incolumità delle persone (scosse elettriche).



Classe di protezione II: l'apparecchio è dotato di un isolamento doppio e rafforzato.

CAT III

Categoria di sovratensione III: mezzi di esercizio in installazioni fisse e nei casi in cui sono richiesti requisiti particolari di affidabilità e disponibilità degli stessi, p.e. interruttori in installazioni fisse e apparecchi per impiego industriale con attacco continuo all'installazione fissa.

1 Inserimento delle batterie

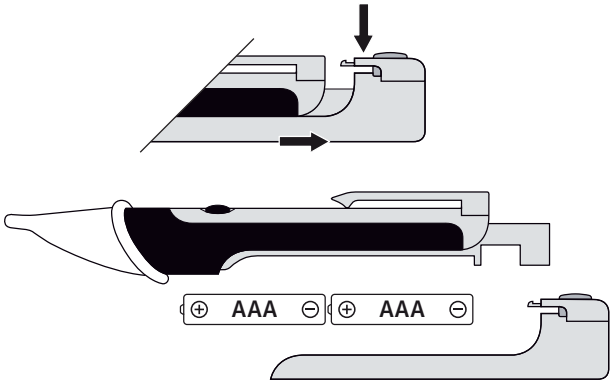

! L'apparecchio è subito pronto per l'uso dopo che sono state inserite le batterie e, poiché non ha un interruttore di accensione/spegnimento, è anche sempre attivo.

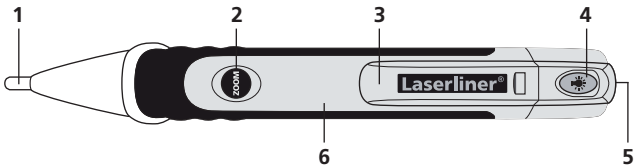

- | | | |
|--------------------------------------|-----------------------------------|--|
| 1 Punta del rilevatore | 3 Clip per tasca | 5 Minitorcia elettrica |
| 2 Funzione ZOOM accesa/spenta | 4 Minitorcia accesa/spenta | 6 Vano batterie sul lato posteriore |

! Prima di ogni utilizzo controllare l'apparecchio sotto un circuito elettrico in esercizio conosciuto in base al campo di tensione indicato dell'apparecchio. Per evitare errori di misura, verificare le batterie prima dell'uso accendendo la minitorcia integrata (vedi punto 4).

2 Localizzazione di tensioni elettriche

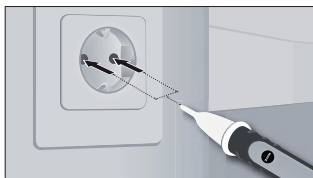

Mettere la punta del rilevatore sulla zona da controllare (p.e. cavo, presa, ecc.).



In presenza di tensione la punta si accende e viene emesso un segnale acustico.

! Verificare, per sicurezza, la presenza di tensione su tutti e tre i conduttori di fase (L1, L2, L3)!

! Sostituire le batterie se il segnale acustico dovesse essere debole o l'intensità della luce della minitorcia non sufficiente.

3 Funzione ZOOM

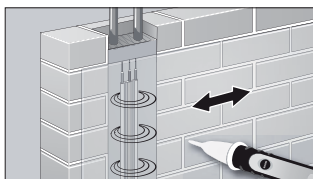

Premendo il tasto ZOOM si aumenta la sensibilità dell'apparecchio (da 24 VAC a 1000 VAC). Questa funzione permette di localizzare i campi elettrici anche a distanze maggiori, muovendo semplicemente l'apparecchio sulla zona desiderata.

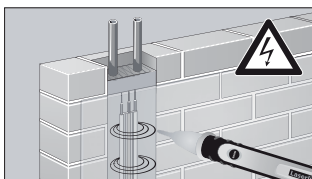

In presenza di tensione la punta si accende e viene emesso un segnale acustico.

! Attenzione! L'assenza del segnale di indicazione non esclude la presenza di tensione. Il corretto funzionamento dell'apparecchio può infatti essere compromesso da strutture differenti della presa di collegamento o dal tipo di isolamento (spessore e tipo). Non viene rilevata la presenza di tensione dietro a pannelli o rivestimenti metallici.

4 Minitorcia elettrica

Per accendere la minitorcia tenere premuto il tasto 4. La luce si spegne non appena si smette di fare pressione sul tasto.

Dati tecnici

Indicatore	LED
Campo di tensione	24 VAC ~ 1000 VAC Frequenza da 50 a 60 Hz
Categoria di sovratensione	CAT III - 1000V (non condensante) Grado di inquinamento 2
Dimensioni (L x A x P)	158 x 21 x 25 mm
Batteria	2 x 1,5 AAA (NEDA 24A/IEC LR 03)
Temperatura di lavoro	-10°C ... 50°C
Peso	48 g

Con riserva di modifiche tecniche. 06.2010

Norme UE e smaltimento

L'apparecchio soddisfa tutte le norme necessarie per la libera circolazione di merci all'interno dell'UE.

Questo prodotto è un apparecchio elettrico e deve pertanto essere raccolto e smaltito separatamente in conformità con la direttiva europea sulle apparecchiature elettriche ed elettroniche usate.

Per ulteriori informazioni ed indicazioni di sicurezza:
www.laserliner.com/info



! Przeczytać dokładnie instrukcję obsługi i załączoną broszurę „Informacje gwarancyjne i dodatkowe”. Postępować zgodnie z zawartymi w nich instrukcjami. Starannie przechowywać te materiały.

Funkcja/ zastosowanie

Bezkontaktowe urządzenie kontrolne do lokalizowania napięcia (230 VAC) w kablach, gniazdach elektrycznych, oprawach lamp oraz bezpiecznikach. Optycznie i akustycznie sygnalizowane jest istnienie napięcia. Urządzenie ma również funkcję ZOOM służącą do zwiększania czułości (24 VAC do 1000 VAC) oraz zintegrowaną latarkę.

Wskazówki odnośnie bezpieczeństwa

- W kategorii przepięciowej III (CAT III) nie może zostać przekroczone napięcie 1000V pomiędzy urządzeniem kontrolnym oraz ziemią.
- Proszę nie używać urządzenia w otoczeniu, w którym może zostać zanieczyszczone cząsteczkami oraz w takim, w którym dochodzi do przejściowej przewodności z uwagi na występującą wilgoć (np. z uwagi na kondensację).
- Nie należy narażać urządzenia na obciążenia mechaniczne, ekstremalne temperatury oraz silne wibracje.
- Urządzenie nie może mieć kontaktu z wilgocią oraz płynami. Przy zastosowaniu na zewnątrz należy zwracać uwagę na to, aby urządzenie było stosowane tylko w odpowiednich warunkach atmosferycznych bądź z zastosowaniem środków ochronnych.
- Proszę przestrzegać środków bezpieczeństwa lokalnych lub krajowych organów w celu prawidłowego stosowania urządzenia.

Symbole



Ostrzeżenie przed porażeniem prądem elektrycznym: z uwagi niechronione części budowlane pod napięciem we wnętrzu obudowy może pochodzić niebezpieczeństwo narażenia człowieka na porażenie prądem elektrycznym.



Klasa ochrony II: Urządzenie kontrolne posiada wzmocnioną lub podwójną izolację.

CAT III

Kategoria przepięciowa III: Środki zakładowe w instalacjach stałych oraz na przypadki, w których stawiane są szczególne wymagania odnośnie niezawodności i dyspozycyjności środków zakładowych, np. wyłączniki w instalacjach stałych oraz urządzenia do zastosowania przemysłowego z trwałym podłączeniem do instalacji stałej.

1 Wkładanie baterii

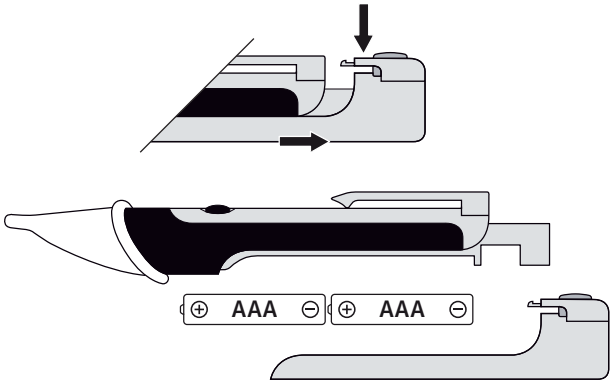

Bezpośrednio po włożeniu baterii urządzenie jest gotowe do pracy. Nie ma ono włącznika i jest stale aktywne.

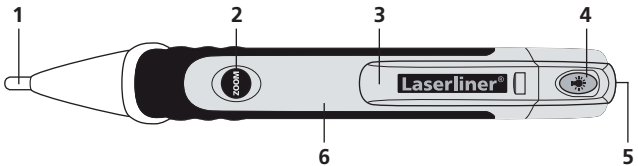

- | | | |
|-------------------------|---------------------------------|--------------------------------------|
| 1 Wierzchołek detektora | 3 Klips do zahaczania o kieszeń | 5 Latarka |
| 2 Funkcja ZOOM | 4 Włącznik latarki | 6 Komora baterii na stronie spodniej |



Przed każdym użyciem należy sprawdzić urządzenie na znanym obwodzie prądu roboczego zgodnie z podanym zakresem napięcia urządzenia. W celu unikania błędnych pomiarów należy przed użyciem sprawdzić baterie poprzez włączenie zintegrowanej latarki. (patrz punkt 4)

2 Lokalizowanie napięcia elektrycznego

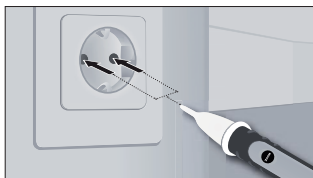

Proszę przyłożyć wierzchołek detektora do badanego obszaru (np. kabel, gniazdo elektryczne, itp.).



Jeżeli jest napięcie, to wierzchołek detektora świeci i rozlega się sygnał.

! Dla bezpieczeństwa należy sprawdzić wszystkie trzy przewody fazowe (L1, L2, L3) pod kątem napięcia!

! W przypadku słabego sygnału akustycznego lub przy słabszym świetle latarki należy wymienić baterie.

3 Funkcja ZOOM

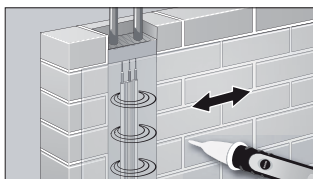

Przy wciśniętym przycisku zoom zwiększa się czułość urządzenia (24 VAC do 1000 VAC). Można wtedy lokalizować pola napięcia na większą odległość, poprzez poruszanie urządzenia nad badanym obszarem.

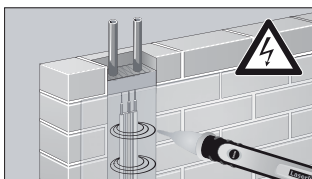

Jeżeli jest napięcie, to wierzchołek detektora świeci i rozlega się sygnał.

! Proszę pamiętać, że mimo braku sygnału może jeszcze być napięcie. Z uwagi na różnice w konstrukcji puszek przyłączeniowej lub rodzaj izolacji (grubość i typ) może być wywierany wpływ na funkcjonalność. Nie można rozpoznać napięcia za panelami i metalowymi osłonami.

4 Latarka

Aby włączyć latarkę, należy przytrzymać przycisk 4. Latarka automatycznie zgaśnie po zwolnieniu przycisku.

Dane Techniczne

Indykator	LED
Zakres napięcia	24 VAC ~ 1000 VAC Częstotliwość 50 ... 60Hz
Kategoria przepięciowa	CAT III - 1000V (nie kondensująca) Stopień zanieczyszczenia 2
Wymiary (szer. x wys. x gł.)	158 x 21 x 25 mm
Baterie	2 x 1,5 AAA (NEDA 24A/IEC LR 03)
Temperatura robocza	-10°C ... 50°C
Masa	48 g

Zmiany zastrzeżone. 06.2010

Przepisy UE i usuwanie

Przyrząd spełnia wszystkie normy wymagane do wolnego obrotu towarów w UE.

Produkt ten jest urządzeniem elektrycznym i zgodnie z europejską dyrektywą dotyczącą złomu elektrycznego i elektronicznego należy je zbierać i usuwać oddzielnie.

Dalsze wskazówki dotyczące bezpieczeństwa i informacje dodatkowe patrz: www.laserliner.com/info



! Lue käyttöohje kokonaan. Lue myös lisälehti Takuu- ja lisäohjeet. Noudata annettuja ohjeita. Säilytä hyvin nämä ohjeet.

Toiminnot ja käyttö

Koskettamatta kaapeleista, pistorasioista, lamppurasioista ja sulakkeista sähköjännitteen (230 V AC) toteamiseen tarkoitettu tarkistuslaite. Näkyvällä ja kuuluvalla äänimerkillä osoitetaan, jos jännitettä on. Laitteessa on ZOOM-toiminto herkkyyden nostamista varten (24:stä 1 000:een V AC). Laitteeseen kuuluu valaisin.

Turvallisuusohjeet

- Ylijännitekategoriassa III (CAT III) jännite ei saa ylittää 1000 V tarkistuslaitteen ja maan välillä.
- Älä käytä laitetta ympäristössä, jossa on sähköä johtavia hiukkasia tai jossa esiintyy tilapäisesti sähkön johtavuutta kosteuden takia (esim. kondensoituminen).
- Älä aseta laitetta mekaanisen kuorman, korkean lämpötilan tai voimakkaan värinän aiheuttaman rasituksen alaiseksi.
- Laitetta ei saa asettaa altiiksi kosteudelle eikä nesteelle. Huomaa, että käytät laitetta ulkona vain sopivan sään vallitessa ja tarkoituksenmukaisia suojaustoimia käyttäen.
- Huomaa paikallisten ja kansallisten viranomaisten antamat laitteen turvallista ja asianmukaista käyttöä koskevat määräykset.

Merkit



Varoitus vaarallisesta sähköjännitteestä: Suojaamattomat, sähköä johtavat rakenneosat saattavat aiheuttaa kotelon sisällä vaaran, jolloin henkilöllä on riski saada sähköisku.



Suojausluokka II: Tarkistuslaitteessa on vahvistettu tai kaksinkertainen eristys.

CAT III

Ylijännitekategoria III: Kiinteisiin asennuksiin sisältyvät apuvälineet ja sellaiset tapaukset, joissa asetetaan erityisvaatimuksia apuvälineiden luotettavuudelle ja käytettävyydelle, esim. kiinteiden asennusten kytkimet ja teollisuudessa käytettävät kiinteästi asennetut ja jatkuvasti sähköverkkoon liitettyinä olevat laitteet.

1 Paristojen asettaminen

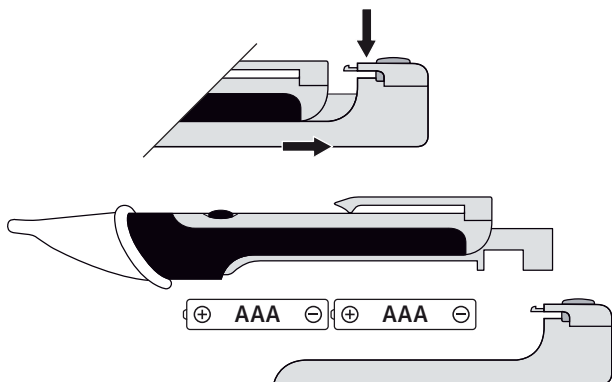

Laite on paristojen asettamisen jälkeen käyttövalmis. Laitteessa ei ole on/off-kytkintä. Laite on siis aina aktiivisena.

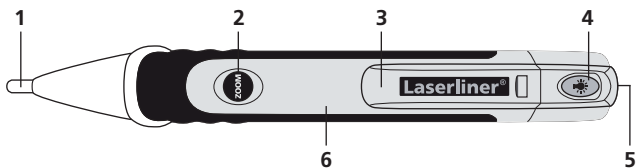

1 Ilmaisinkärki

2 ZOOM-toiminto
on/off

3 Taskuklipsi

4 Valaisin on/off

5 Valaisin

6 Takasivun
paristolokero



Tarkista laite ennen jokaista käyttökertaa laitteelle annetun jännitealueen mukaisesti sellaisessa virtapiirissä, jonka tunnet. Tarkista paristot ennen käyttöä kytkemällä laitteen valaisin päälle, jotta vältät mittausvirheet. (ks. kohta 4)

2 Sähköjännitteen paikallistaminen

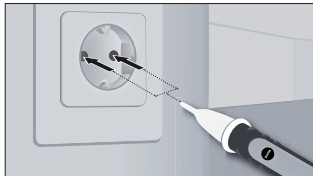

Aseta ilmaisinkärki tarkistettavan alueen (esim. kaapelin, pistorasian tms.) kohdalle.



Jos jännitettä on, ilmaisinkärki palaa ja kuuluu merkkiäni.

! Tarkista turvallisuussyistä jännitteen varalta kaikki johtimet (L1, L2, L3)!

! Vaihda paristot, jos merkkiäni on heikko tai valaisimen valaistusteho on heikentynyt.

3 ZOOM-toiminto

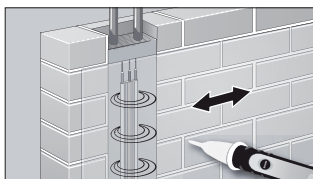

ZOOM-näppäin painettuna laitteen herkkyys kasvaa (24:stä 1 000:en V AC). Siten voi jännitekentän paikallistaa kauempaa samalla kun laitetta liikutetaan tarkistettavan alueen yli.

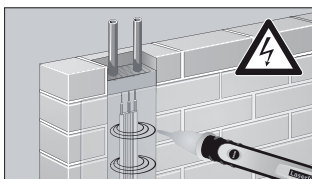

Jos jännitettä on, ilmaisinkärki palaa ja kuuluu merkkiäni.

! Huomaa, että jännitettä voi vielä olla, vaikka ilmoitusta jännitteestä ei näy. Liittimien rakenne-erot ja eriste (paksuus ja tyyppi) voivat vaikuttaa laitteen toimintaan. Paneelien ja metallilevyjen takaa jännitettä ei voi tunnistaa.

4 Valaisin

Kytke valaisin päälle pitämällä näppäin 4 painettuna. Valo sammuu, kun vapautat näppäimen.

Tekniset tiedot	
Osoitin	Led-valo
Jännitealue	24 VAC ~ 1000 VAC Taajuus 50 ... 60Hz
Ylijännitekategoria	CAT III - 1000V (ei kondensoituva) Likaantumisaste 2
Mitat (L x K x S)	158 x 21 x 25 mm
Paristo	2 x 1,5 AAA (NEDA 24A/IEC LR 03)
Käyttölämpötila	-10°C ... 50°C
Paino	48 g

Tekniset muutokset mahdollisia. 06.2010

EY-määräykset ja hävittäminen

Laite täyttää kaikki EY:n sisällä tapahtuvaa vapaata tavaravaihtoa koskevat standardit.

Tämä tuote on sähkölaite. Se on kierrätettävä tai hävitettävä vanhoja sähkö- ja elektroniikkalaitteita koskevan EY-direktiivin mukaan.

Lisätietoja, turvallisuus- yms. ohjeita:
www.laserliner.com/info



! Leia integralmente as instruções de uso e o caderno anexo „Indicações adicionais e sobre a garantia“. Siga as indicações aí contidas. Conserve esta documentação.

Função/Utilização

Aparelho de controlo sem contacto para a localização de tensões eléctricas (230 VAC) em cabos, tomadas, porta-lâmpadas e fusíveis. Com sinais ópticos e acústicos é indicado se existe uma tensão. O aparelho dispõe de uma função ZOOM para aumentar a sensibilidade (24 VAC até 1000 VAC) e de uma lanterna integrada.

Indicações de segurança

- Na categoria de sobretensões III (CAT III) não é permitido ultrapassar a tensão de 1000 V entre o aparelho de controlo e a terra.
- Não use o aparelho em ambientes carregados de partículas condutoras ou nos quais possa haver uma condutibilidade temporária devido à formação de humidade (p. ex. devido a condensação).
- Não exponha o aparelho a esforços mecânicos, temperaturas elevadas ou vibrações fortes.
- O aparelho não pode ser submetido à acção de humidade nem de líquidos. Para a utilização exterior, tenha o cuidado de só usar o aparelho com condições meteorológicas correspondentes ou com medidas de protecção adequadas.
- Por favor observe as normas de segurança das autoridades locais e/ou nacionais relativas à utilização correcta do aparelho.

Símbolos



Aviso de tensão eléctrica perigosa: os componentes sob tensão não protegidos no interior da caixa podem constituir um perigo suficiente para colocar pessoas sob o risco de um choque eléctrico.



Classe de protecção II: o aparelho dispõe de um isolamento reforçado ou duplo.

CAT III

Categoria de sobretensões III: equipamento em instalações fixas e para os casos nos quais sejam necessários requisitos especiais para a fiabilidade e a disponibilidade dos equipamentos, tais como p. ex. interruptores em instalações fixas e aparelhos para o uso industrial com ligação permanente a uma instalação fixa.

1 Inserção das pilhas

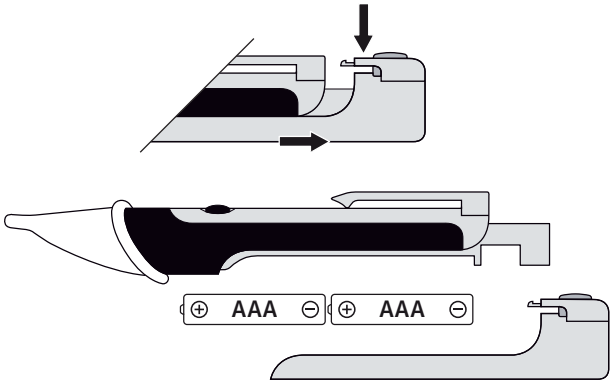

! O aparelho está directamente operacional após a inserção das pilhas. Dispõe de um botão separado para ligar/desligar e, conseqüentemente, está sempre activado.

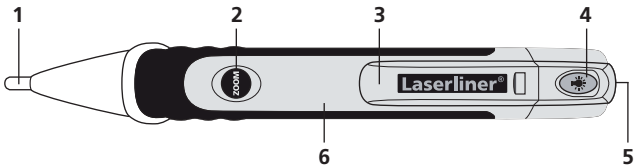

- | | | |
|--------------------------------|-----------------------------|------------------------------------|
| 1 Ponta do detector | 3 Clipe de bolso | 5 Lanterna |
| 2 Função ZOOM ligada/desligada | 4 Lanterna ligada/desligada | 6 Compartimento de pilhas no verso |

! Controle o aparelho antes de cada utilização com um circuito de serviço conhecido segundo a gama de tensão indicada do aparelho. A fim de evitar medições erradas, controle as pilhas antes da utilização através da conexão da lanterna integrada. (Ver ponto 4)

2 Localização de tensões eléctricas

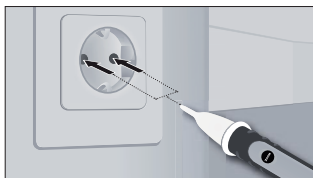

Coloque a ponta do detector sobre a área a controlar (p. ex. cabo, tomada, etc.).



Se for detectada tensão, a ponta do detector acende e soa um sinal.

! Por motivos de segurança, controle os três condutores de fase (L1, L2, L3) quanto à presença de tensão!

! Troque as pilhas se o sinal acústico for fraco ou o desempenho da lanterna diminuir.

3 Função ZOOM

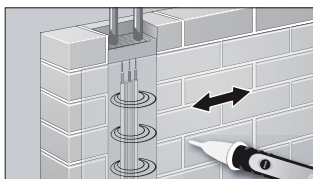

Com o botão ZOOM pressionado é aumentada a sensibilidade do aparelho (24 VAC até 1000 VAC). Assim é possível localizar erros de tensão a uma distância maior quando o aparelho é movimentado sobre a área a controlar.

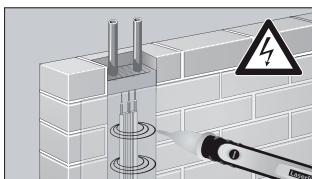

Se for detectada tensão, a ponta do detector acende e soa um sinal.

! Por favor observe que é possível que ainda haja tensão mesmo que não haja indicação. Diferenças do tipo de construção da tomada de ligação ou do tipo de isolamento (espessura e tipo) podem influenciar a funcionalidade. Atrás de painéis e coberturas metálicas não é possível detectar tensões.

4 Lanterna

Mantenha o botão 4 carregado para ligar a lanterna. A luz volta a ser apagada automaticamente logo que o botão seja largado.

Dados Técnicos

Indicador	LED
Gama de tensão	24 VAC ~ 1000 VAC Frequência 50 ... 60Hz
Categoria de sobretensões	CAT III - 1000V (sem condensação) Grau de sujidade 2
Dimensões (L x A x P)	158 x 21 x 25 mm
Pilhas	2 x 1,5 AAA (NEDA 24A/IEC LR 03)
Temperatura de trabalho	-10°C ... 50°C
Peso	48 g

Sujeito a alterações técnicas. 06.2010

Disposições da UE e eliminação

O aparelho respeita todas as normas necessárias para a livre circulação de mercadorias dentro da UE.

Este produto é um aparelho eléctrico e tem de ser recolhido e eliminado separadamente, conforme a Directiva europeia sobre aparelhos eléctricos e electrónicos usados.

Mais instruções de segurança e indicações adicionais em:
www.laserliner.com/info



! Läs igenom hela bruksanvisningen och det medföljande häftet "Garanti och extra anvisningar". Följ de anvisningar som finns i dem. Förvara underlagen väl.

Funktion/användning

Trådlös testapparat för lokalisering av elektriska spänningar (230 VAC) i kablar, eluttag, lampsocklar och säkringar. Genom optiska och akustiska signaler visas om det finns någon spänning. Apparaten har en ZOOM-funktion för att öka känsligheten (24 VAC till 1000 VAC) och en inbyggd ficklampa.

Säkerhetsföreskrifter

- I överspänningskategori III (CAT III) får en spänning på 1000 V mellan testapparat och jord inte överskridas.
 - Använd inte apparaten i miljöer där det finns ledande partiklar eller där det finns tillfällig konduktivitet på grund av förekomst av fukt (t.ex. genom kondensation).
 - Utsätt inte apparaten för mekanisk belastning, extrema temperaturer eller kraftiga vibrationer.
 - Apparaten får varken utsättas för fukt eller vätskor. Se till att apparaten vid användning utomhus bara används vid gynnsamma väderbetingelser resp. att lämpliga skyddsåtgärder vidtas.
 - Beakta förebyggande säkerhetsåtgärder från lokala resp. nationella myndigheter gällande avsedd användning av apparaten.
-

Symboler



Varning för farlig elektrisk spänning: Genom oskyddade spänningsförande byggkomponenter inne i huset kan en tillräcklig fara uppstå att personer utsätts för risken att få en elektrisk stöt.



Skyddsklass II: Testapparat är försedd med en förstärkt eller dubbel isolering.

CAT III

Överspänningskategori III: Utrustning i fasta installationer och i sådana fall där det ställs särskilda krav på tillförlitlighet och tillgänglighet för utrustningen, t.ex. omkopplare i fasta installationer och apparater för industriellt bruk med permanent anslutning till den fasta installationen.

1 Isättning av batterier

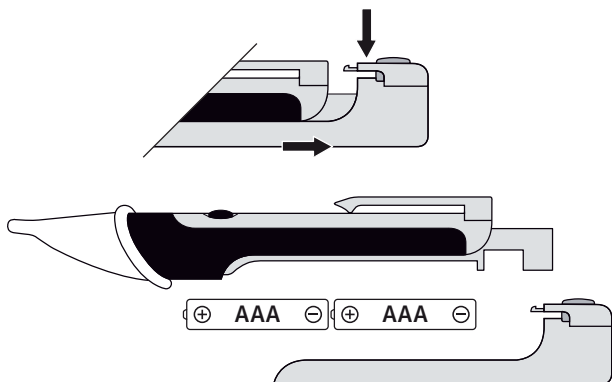

! Apparatens är klar att användas direkt efter att batterierna satts in. Den har ingen speciell PÅ-/AV-omkopplare och är därför alltid aktiv.

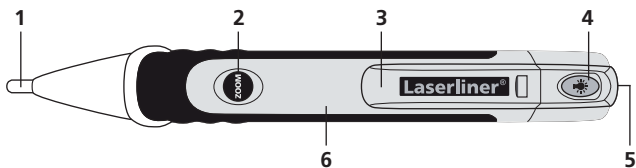

- | | | | | | |
|---|---------------------|---|-----------------|---|-------------------------|
| 1 | Detektorspets | 3 | Fickspänne | 5 | Ficklampa |
| 2 | ZOOM-funktion PÅ/AV | 4 | Ficklampa PÅ/AV | 6 | Batterifack på baksidan |

! Testa apparaten före varje användning med en bekant driftströmkrets i enlighet med angivet spänningsområde för apparaten. För att undvika felmätningar, testa batterierna före användning genom att slå på den inbyggda ficklampan. (Se punkt 4.)

2 Lokalisera elektriska spänningar

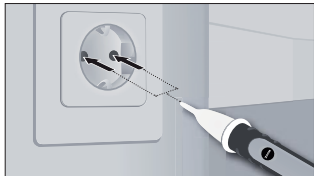

Sätt detektorspetsen på det område som ska testas (t.ex. kabel, eluttag osv.).



Om en spänning finns lyser detektorspetsen och en signal ljuder.

! Testa för säkerhets skull alla tre fasledarna (L1, L2, L3) om det finns spänning!

! Om den akustiska signalen är svag eller ficklampan har minskad effekt ska batterierna bytas.

3 ZOOM-funktion

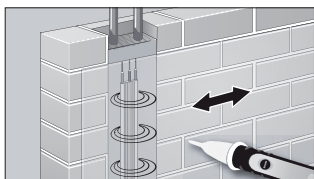

Med intryckt ZOOM-knapp ökar apparatens känslighet (24 VAC till 1000 VAC). Därmed kan spänningsfält lokaliseras på större avstånd när apparaten förs över det område som ska testas.

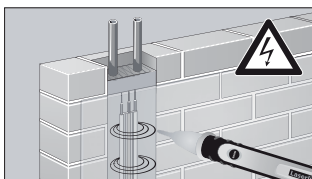

Om en spänning finns lyser detektorspetsen och en signal ljuder.

! Observera att det alltid kan finnas spänning trots att en indikation på detta uteblir. På grund av skillnader i konstruktion på kontakter eller olika slags isolering (tjocklek och typ) kan funktionaliteten påverkas. Bakom paneler och lock av metall kan ingen spänning upptäckas.

4 Ficklampa

För att slå på ficklampan hålls knapp 4 intryckt. Ljuset stängs av automatiskt när knappen släpps upp igen.

Tekniska data	
Indikator	Lysdiod
Spänningsområde	24 VAC ~ 1000 VAC Frekvens 50 ... 60Hz
Överspänningskategori	CAT III - 1000V (ej kondenserande) Nedsmutningsgrad 2
Mått (L x H x B)	158 x 21 x 25 mm
Batteri	2 x 1,5 AAA (NEDA 24A/IEC LR 03)
Arbetstemperatur	-10°C ... 50°C
Vikt	48 g

Tekniska ändringar förbehålls. 06.2010

EU-bestämmelser och kassering

Apparaten uppfyller alla nödvändiga normer för fri handel av varor inom EU.

Den här produkten är en elektrisk apparat och den måste sopsorteras enligt det europeiska direktivet för uttjänta el- och elektronikapparater.

Ytterligare säkerhets- och extra anvisningar på:
www.laserliner.com/info



! Les fullstendig gjennom bruksanvisningen og det vedlagte heftet „Garanti- og tilleggsinformasjon“. Følg anvisningene som går der. Disse dokumentene må oppbevares trygt.

Funksjon / bruk

Kontaktfritt testapparat for lokalisering av elektrisk spenning (230 VAC) i kabler, stikkontakter, lampesokler og sikringer. Optiske og akustiske signaler viser om det går spenning gjennom enheten. Apparatet er utstyrt med ZOOM-funksjon for utvidet ømfintlighet (24 VAC til 1000 VAC) og integrert lommelykt.

Sikkerhetsinstruksjoner

- I overspenningskategori (CAT III) skal ikke spenningen mellom testapparat og jord overstige 1000 V.
 - Apparatet skal ikke benyttes i omgivelser med ledende partikler eller i områder hvor det kan oppstå spontan ledeevne som følge av fukt (f.eks. kondensering).
 - Apparatet må ikke utsettes for mekanisk belastning, ekstreme temperaturer eller sterke vibrasjoner.
 - Apparatet skal ikke utsettes for fukt eller væsker. Ved utendørs bruk må du sørge for at apparatet kun benyttes under egnede værforhold og eventuelt iverksette egnede vernetiltak.
 - Følg sikkerhetsforskriftene for fagmessig bruk av apparatet fra lokale og nasjonale myndigheter.
-

Symboler



Advarsel mot farlig elektrisk spenning: Apparatet inneholder ubeskyttede, spenningsførende komponenter som kan utsette personer for risiko for elektrisk støt.



Beskyttelsesklasse II: Testapparatet er utstyrt med forsterket eller dobbel isolasjon.

CAT III

Overspenningskategori III: Driftsmidler i faste installasjoner og situasjoner der det stilles spesielle krav til driftsmiddelets pålitelighet og funksjonsdyktighet, f.eks. brytere i faste installasjoner og apparater for industriell bruk som er kontinuerlig tilkoblet en fast installasjon.

1 Innsetting av batterier

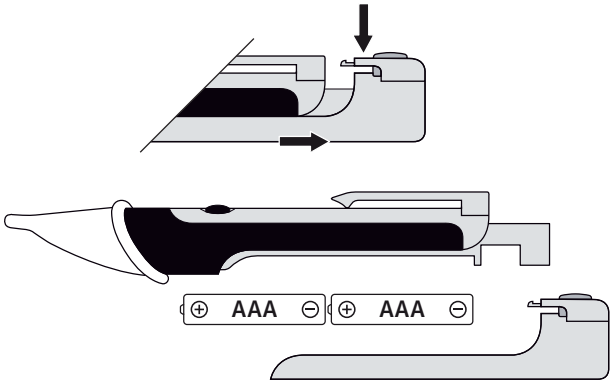

! Apparatet er klart til bruk umiddelbart etter at batteriene er satt inn. Den har ingen separat på/av-bryter og er således alltid aktiv.

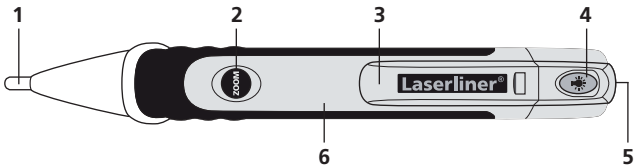

- | | | | | | |
|---|---------------------|---|-----------------|---|------------------------|
| 1 | Målepinne | 3 | Lommeklips | 5 | Lommelykt |
| 2 | ZOOM-funksjon på/av | 4 | Lommelykt på/av | 6 | Batterirom på baksiden |

! Test apparatet før bruk på en kjent strømkrets i henhold til apparatets spenningsområde. For å unngå feilmålinger skal du kontrollere batteriene før bruk ved å slå på den integrerte lommelykten. (Se punkt 4.)

2 Lokalisere elektrisk spenning

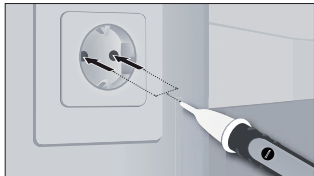

Sett målepinnen på området du vil kontrollere (f.eks. en kabel, stikkontakt e.l.).



Hvis det foreligger spenning, lyser målepinnen og du hører et lydsignal.

! Av hensyn til sikkerheten må du kontrollere spenningen på alle tre faseledere (L1, L2, L3)!

! Hvis lydsignalet blir svakere eller lommelykten lyser dårligere, må batteriene skiftes.

3 ZOOM-funksjon

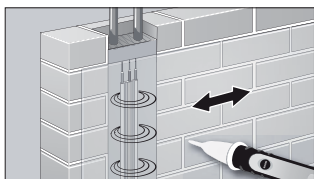

Ved å trykke på ZOOM-knappen øker apparatets ømfintlighet (24 VAC til 1000 VAC). Slik kan du lokalisere spenningsfelt på større avstander ved å føre apparatet over området du vil kontrollere.

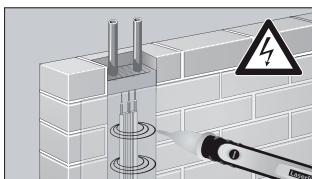

Hvis det foreligger spenning, lyser målepinnen og du hører et lydsignal.

! Vær oppmerksom på at det kan foreligge spenning selv om apparatet ikke indikerer det. Variasjoner i kontaktens konstruksjon eller isoleringen (tykkelse og type) kan påvirke funksjonaliteten. Det er ikke mulig å detektere spenning bak paneler og metalldeksler.

4 Lommelykt

Trykk inn knappen 4 for å slå på lommelykten. Lyset slår seg automatisk av når du slipper knappen.

Tekniske data	
Indikator	LED
Spenningsområde	24 VAC ~ 1000 VAC Frekvens 50 ... 60Hz
Overspenningskategori	CAT III - 1000V (ikke-kondenserende) Forurensningsgrad 2
Mål (B x H x D)	158 x 21 x 25 mm
Batteri	2 x 1,5 AAA (NEDA 24A/IEC LR 03)
Arbeidstemperatur	-10°C ... 50°C
Vekt	48 g

Det tas forbehold om tekniske endringer. 06.2010

EU-krav og kassering

Apparatet oppfyller alle nødvendige normer for fri samhandel innenfor EU.

Dette produktet er et elektroapparat og må kildesorteres og avfallsbehandles tilsvarende ifølge det europeiske direktivet for avfall av elektrisk og elektronisk utstyr.

Ytterligere sikkerhetsinstrukser og tilleggsinformasjon på:
www.laserliner.com/info





Kullanım kılavuzunu ve ekte bulunan „Garanti Bilgileri ve Diğer Açıklamalar“ defterini lütfen tam olarak okuyunuz. İçinde yer alan talimatları dikkate alınız. Bu belgeleri özenle saklayınız.

Fonksiyon / Kullanım

Kablolar, prizlerde, ampul duylarında ve sigortalarda elektrik akımların (230 V AC) tespit edilmesi için test cihazı. Görsel ve sesli sinyallerle elektrik akımın bulunup bulunmadığı işaret edilir. Cihazın hassasiyeti artırmak için (24 V AC - 1000 V AC arası) bir ZOOM fonksiyonu ve tümleşik bir el feneri bulunmaktadır.

Emniyet Direktifleri

- Aşırı gerilim kategorisi III'e (CAT III) göre test cihazı ve toprak arasındaki gerilim 1000 V'u aşmamalıdır.
- Cihazı iletken parçacıklar bulunan ortamlarda veya rutubet oluşumu nedeniyle (örn. çiy düşmesi veya yoğunlaşma sonucu) geçici iletkenlik durumlarının olduğu ortamlarda kullanmayınız.
- Cihazı mekanik yüklere, aşırı sıcaklıklara veya şiddetli titreşimlere maruz bırakmayınız.
- Cihaz rutubete veya sıvılara maruz bırakılmamalıdır. Dış mekan kullanımında cihazın sadece uygun hava koşullarında ya da uygun koruyucu önlemler alınmak suretiyle kullanılmasına dikkat ediniz.
- Cihazın uygun kullanımı ile ilgili yerel ya da ulusal geçerli güvenlik düzenlemelerini dikkate alınız.

Semboller



Tehlikeli elektrik gerilim uyarısı: Cihazın içinde bulunan, korunmayan, elektrik taşıyan bileşenler, kişilere elektrik çarpmasına neden olabilecek tehlikelere neden olabilir.



Koruyucu sınıf II: Test cihazı, artırılmış ya da iki katlı bir yalıtıma sahiptir.

CAT III

Aşırı gerilim kategorisi III: Sabit tesislerde ve bileşenlerin güvenliği ve işlevselliğine özel gereksinimlerin bulunduğu durumlarda kullanılan bileşenler; örn. sabit tesisatlarda kullanılan şalterler ve sabit tesisata kalıcı bağlantı halinde bulunan endüstriyel kullanım amaçlı cihazlar gibi.

1 Pillerin takılması

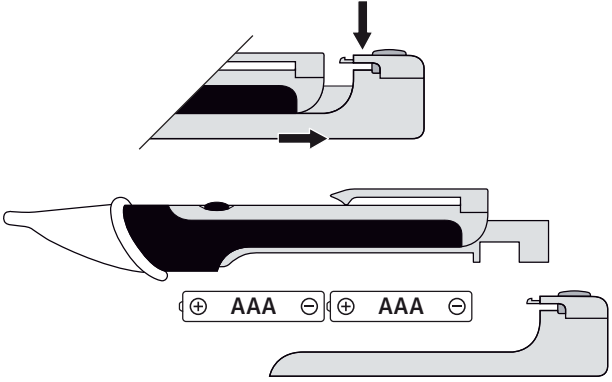

! Cihaz, piller takıldıktan sonra doğrudan çalışmaya hazırdır. Cihazın ayrı bir açma/kapama şalteri bulunmayıp her zaman etkindir.

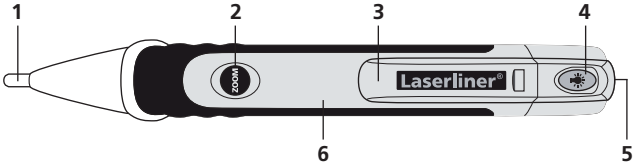

- | | | |
|---------------------------------------|---------------------------------|---------------------------|
| 1 Detektör ucu | 3 Cep klipsi | 5 El feneri |
| 2 ZOOM fonksiyonu açma/kapama düğmesi | 4 El feneri açma/kapama düğmesi | 6 Pil yuvası arka tarafta |

! Cihazın işlevini, her kullanımdan önce cihazın çalışma aralığında bulunan elektrik taşıdığı bildiğiniz bir devre üzerinde kontrol ediniz. Hatalı ölçümleri önlemek için, kullanımdan önce el fenerini çalıştırarak pilleri kontrol ediniz. (md. 4'e bkz.)

2 Elektrik gerilimlerin tespit edilmesi

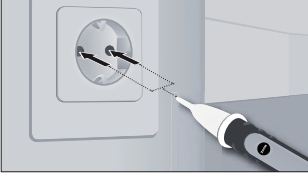

Detektör ucunu kontrol edilecek alana yerleştiriniz (örn. kablo, priz, vs.).

Gerilim varsa, detektör ucu yanar ve bir sesli sinyal duyulur.

! Güvenliğiniz için tüm faz iletkenlerinin (L1, L2, L3) gerilim taşıyıp taşımadıklarını test ediniz!

! Sesli sinyal zayıf olduğunda veya el feneri sönmük yandığında pilleri değiştiriniz.

3 ZOOM fonksiyonu

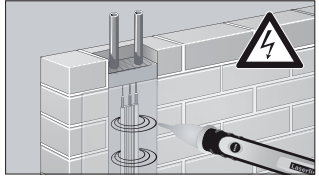
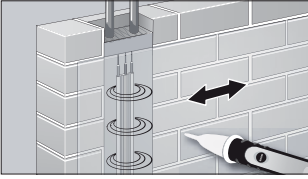

ZOOM düğmesini basılı tuttuğunuzda, cihazın hassasiyeti yükseltilmiş olur (24 V AC - 1000 V AC arası). Bu şekilde cihaz test edilecek alan üzerinde gezdirilerek daha uzun mesafeden gerilim alanları tespit edilebilir.

Gerilim varsa, detektör ucu yanar ve bir sesli sinyal duyulur.

! Cihaz işaret vermediği halde hala gerilim bulunması ihtimalinin bulunduğu dikkat ediniz. Bağlantı kutusunun yapısal özellikleri veya yalıtımı türüne (kalınlık ve malzemesi) bağlı olarak işlevsellik etkilenebilir. Panel ve metalik kaplamaların ardından geçen elektrik gerilimleri tespit edilemez.

4 El feneri

El fenerini yakmak için 4 numaralı düğmeyi basılı tutunuz. Düğmeyi bıraktığınızda, ışık sönecektir.

Teknik Özellikler	
Gösterge	LED
Gerilim aralığı	24 VAC ~ 1000 VAC Frekans 50 ... 60Hz
Aşırı gerilim kategorisi	CAT III - 1000V (yoğuşmasız) Kirlenme derecesi 2
Ebatlar (G x Y x D)	158 x 21 x 25 mm
Pil	2 x 1,5 AAA (NEDA 24A/IEC LR 03)
Çalışma Isısı	-10°C ... 50°C
Ağırlık	48 g

Teknik değişiklik yapma hakkı saklıdır. 06.2010

AB Düzenlemeleri ve Atık Arıtma

Bu cihaz, AB dahilindeki serbest mal ticareti için geçerli olan tüm gerekli standartların istemlerini yerine getirmektedir.

Bu ürün elektrikli bir cihaz olup Avrupa Birliği'nin Atık Elektrik ve Elektronik Eşyalar Direktifi uyarınca ayrı olarak toplanmalı ve bertaraf edilmelidir.

Diğer emniyet uyarıları ve ek direktifler için:
www.laserliner.com/info



! Просим Вас полностью прочитать инструкцию по эксплуатации и прилагаемую брошюру „Информация о гарантии и дополнительные сведения“. Соблюдать содержащиеся в этих документах указания. Все документы хранить в надежном месте.

Назначение / применение

Бесконтактный контрольно-измерительный прибор для обнаружения электрических напряжений (230 В перем. тока) в проводах, кабелях, розетках, патронах ламп и предохранителях. Наличие напряжения показывают оптические и акустические сигналы. В приборе предусмотрена функция ZOOM для повышения чувствительности (от 24 В перем. тока до 1000 В перем. тока), а также встроенный карманный фонарь.

Правила техники безопасности

- При уровне перенапряжений по категории III (CAT III) превышение напряжения 1000 В между контрольно-измерительным прибором и землей не допускается.
- Не использовать прибор в средах, насыщенных проводящими частями, или там, где возможно временное возникновение электропроводности из-за появления жидкости (например, вследствие конденсации).
- Не подвергать прибор действию механических нагрузок, повышенных температур или мощных вибраций.
- Не допускать воздействия на прибор влажности или жидкостей. При эксплуатации вне помещений следить за тем, чтобы прибор использовался только при соответствующих атмосферных условиях и с соблюдением подходящих мер защиты.
- Обязательно соблюдать меры предосторожности, предусмотренные местными или национальными органами надзора и относящиеся к надлежащему применению прибора.

Условные обозначения



Предупреждение об опасном электрическом напряжении: Неизолированные токоведущие детали внутри корпуса могут быть серьезным источником опасности и стать причиной поражения людей электрическим током.



Класс защиты II: Контрольно-измерительный прибор снабжен усиленной или двойной изоляцией.

CAT III

Категория перенапряжений III: Оборудование для стационарного монтажа и для случаев, когда предъявляются повышенные требования к надежности и эксплуатационной готовности оборудования, например, переключатели при стационарном монтаже и приборы промышленного назначения с постоянным подключением к стационарно смонтированным установкам.

1 Установка батарей

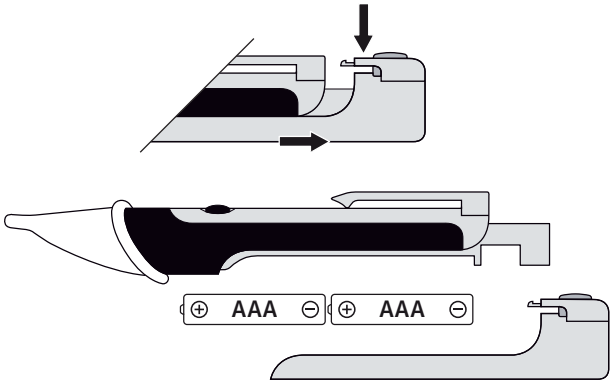

! Прибор готов к эксплуатации сразу после установки батарей. У него нет отдельного выключателя (Вкл./Выкл.), и поэтому он всегда готов к работе.

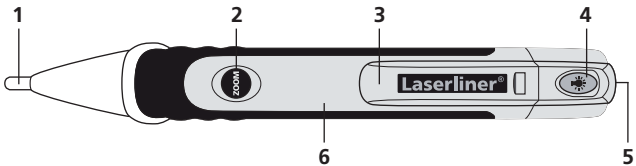

- | | | |
|----------------------------------|--|---|
| 1 Щуп детектора | 3 Зажим для крепления в кармане | 5 Карманный фонарь |
| 2 Функция ZOOM Вкл./Выкл. | 4 Карманный фонарь Вкл./Выкл. | 6 Отделение для батарей с обратной стороны |

! Перед каждым использованием прибор следует проверять в цепи с известным рабочим током и с соблюдением указанного диапазона напряжений прибора. Во избежание неправильных измерений перед использованием прибора необходимо проверять батареи включением встроенного карманного фонаря. (см. пункт 4)

2 Обнаружение электрических напряжений

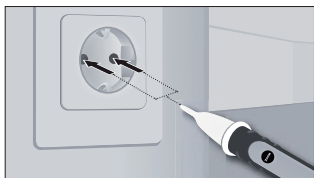

Подвести щуп детектора к контролируемому участку (например, кабелю, розетке и т.п.).



При наличии напряжения щуп загорается, и звучит акустический сигнал.

! Из соображений безопасности наличие напряжения необходимо проверять на все трех фазных проводах (L1, L2, L3)!

! При слабом акустическом сигнале или пониженной мощности карманного фонаря следует заменить батареи.

3 Функция ZOOM

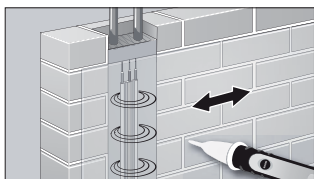

При нажатии клавиши ZOOM чувствительность прибора повышается (от 24 В перем. тока до 1000 В перем. тока). Это позволяет обнаруживать поля напряжений на больших расстояниях, перемещая прибор над контролируемым участком.

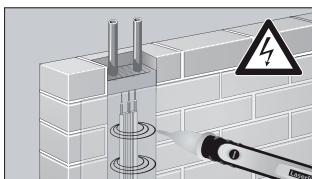

При наличии напряжения щуп загорается, и звучит акустический сигнал.

! Следует помнить о том, что, несмотря на отсутствие индикации, всегда может присутствовать напряжение. Различия в конструкции соединительной муфты или в способе изоляции (по толщине и виду) могут влиять на функциональные характеристики прибора. Обнаружение напряжений за панелями и металлическими экранами невозможно.

4 Карманный фонарь

Для включения карманного фонаря необходимо нажать и удерживать нажатой клавишу 4. Достаточно отпустить эту клавишу, и лампа сразу автоматически погаснет.

Технические характеристики

Индикатор	Светодиод
Диапазон напряжений	24 В перем. тока ~ 1000 В перем. тока / Частота 50 ... 60 Гц
Категория перенапряжений	CAT III - 1000 В (без конденсации) Степень загрязненности 2
Размеры (Ш x В x Г)	158 x 21 x 25 мм
Батарея	2 x 1,5 AAA (NEDA 24A/IEC LR 03)
Рабочая температура	-10°C ... 50°C
Вес	48 г

Изготовитель сохраняет за собой права на внесение технических изменений. 06.2010

Правила и нормы ЕС и утилизация

Прибор выполняет все необходимые нормы, регламентирующие свободный товарооборот на территории ЕС.

Данное изделие представляет собой электрический прибор, подлежащий сдаче в центры сбора отходов и утилизации в разобранном виде в соответствии с европейской директивой о бывших в употреблении электрических и электронных приборах.

Другие правила техники безопасности и дополнительные инструкции см. по адресу:

www.laserliner.com/info



! Повністю прочитайте цю інструкцію з експлуатації та брошуру «Гарантія й додаткові вказівки», що додається. Дотримуйтесь настанов, що в них містяться. Зберігайте ці документи акуратно.

Функція / застосування

Безконтактний тестер для виявлення електричної напруги (230 В змінного струму) в кабелях, розетках, лампових патронах і запобіжниках. Про наявність напруги сповіщають візуальні та звукові сигнали. Прилад має функцію наближення/віддалення (ZOOM) для підвищення чутливості (від 24 до 1000 В змінного струму) та вбудований кишеньковий ліхтарик.

Вказівки з техніки безпеки

- Для категорії III стійкості ізоляції електротехнічного обладнання до імпульсних перенапруг (кат. III) напруга між тестером і землею не повинна перевищувати 1000 В.
- Не використовуйте прилад, якщо повітря навколо забруднено струмопровідними частками або через виникаючу вологість (наприклад, через конденсацію) з'являється тимчасова електропровідність.
- Не навантажуйте прилад механічно, оберігайте його від екстремальних температур або сильних вібрацій.
- Не піддавайте прилад вологи або рідин. При використанні приладу просто неба зважайте на наявність відповідних погодних умов або вживайте належних запобіжних заходів.
- Дотримуйтеся норм безпеки, визначених місцевими або державними органами влади для належного користування приладом.

Знаки



Попередження про небезпечну електричну напругу: незахищені струмовідні частини всередині корпуса можуть бути достатньо небезпечні, щоб наражати на ризик ураження електричним струмом.



Клас захисту II: тестер має посилену або подвійну ізоляцію.

CAT III

Категорія III стійкості ізоляції електротехнічного обладнання до імпульсних перенапруг: електрообладнання стаціонарних установок та при визначенні особливих вимог до надійності й готовності електрообладнання, наприклад, для комутаційних апаратів стаціонарних установок і пристроїв промислового використання з постійним підімкненням до стаціонарної установки.

1 Вставлення батарейок

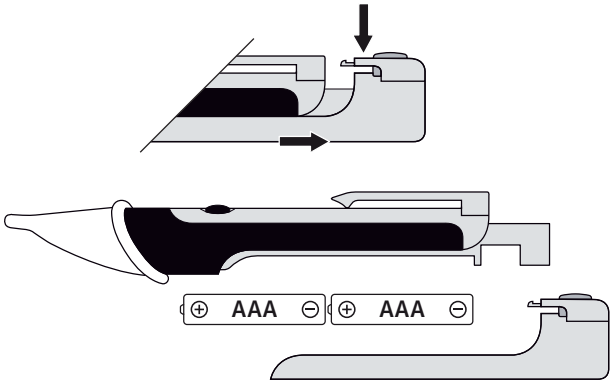

Після вставлення батарейок прилад відразу готовий до експлуатації. Він не має спеціального вимикача і тому завжди увімкнений.

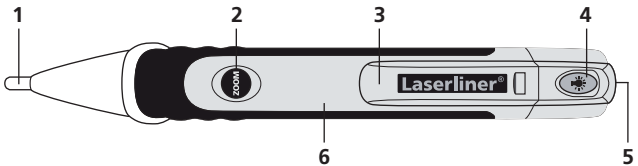

- | | | |
|---|----------------------------------|---------------------------------------|
| 1 Наконечник щупа | 3 Кишеньковий затиск | 5 Кишеньковий ліхтарик |
| 2 Функція наближення/ віддалення (ZOOM) | 4 Вимикач кишенькового ліхтарика | 6 Батарейний відсік на задній стороні |

Перед кожним використанням перевіряйте прилад на знайомому колі робочого струму відповідно до зазначеного діапазону напруг. Щоб уникнути невірних вимірів, перед використанням перевіряйте батарейки шляхом умикання вбудованого кишенькового ліхтарика. (див. п. 4)

2 Виявлення електричних напруг

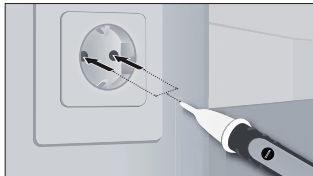

Піднесіть наконечник щупа до об'єкта перевірки (наприклад, кабелю, розетки, тощо).



Якщо напруга є, засвітиться щуп і пролунає звуковий сигнал.

! Для безпеки перевірте на наявність напруги всі три фази (провідники L1, L2, L3)!

! У разі послаблення звукового сигналу або зменшення потужності кишенькового ліхтарика замініть батарейки.

3 Функція наближення/віддалення (ZOOM)

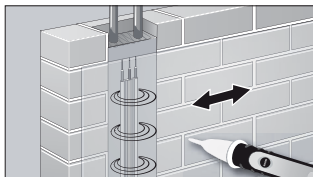

Натискання кнопки ZOOM підвищує чутливість приладу (від 24 до 1000 В змінного струму). Таким чином можна виявляти електричні поля на більшій відстані при пересуванні приладу по ділянці, що перевіряється.

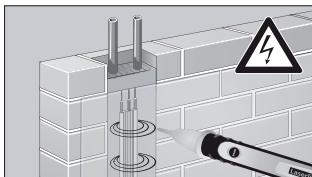

Якщо напруга є, засвітиться щуп і пролунає звуковий сигнал.

! Зважайте на те, що відсутність індикації не завжди означає відсутність напруги. На ефективність виявлення можуть впливати відмінності конструкції гніздових контактних 'затисків або особливості ізоляції (товщина й тип). Поза панелями та металевими кожухами чи оболонками напруга на розпізнається.

4 Кишеньковий ліхтарик

Щоб увімкнути кишеньковий ліхтарик, натисніть й утримуйте натиснутою кнопку 4. Світло автоматично вимкнеться, як тільки відпустити цю кнопку.

Технічні дані

Індикатор	Світлодіод
Діапазон напруг	24 ~ 1000 В змінного струму Частота: 50 ... 60 Гц
Категорія стійкості ізоляції електротехнічного обладнання до імпульсних перенапруг	Кат. III - 1000 В (без конденсації) Ступінь захисту від забруднення 2
Розміри (Ш x В x Г)	158 x 21 x 25 мм
Батарейка	2 x 1,5 AAA (NEDA 24A/IEC LR 03)
Робоча температура	-10°C ... 50°C
Маса	48 г

Право на технічні зміни збережене. 06.2010

Нормативні вимоги ЄС й утилізація

Цей пристрій задовольняє всім необхідним нормам щодо вільного обігу товарів в межах ЄС.

Згідно з європейською директивою щодо електричних і електронних приладів, що відслужили свій термін, цей виріб як електроприлад підлягає збору й утилізації окремо від інших відходів.

Детальні вказівки щодо безпеки й додаткова інформація на сайті: www.laserliner.com/info





Kompletně si přečtěte návod k obsluze a přiložený sešit „Pokyny pro záruku a dodatečné pokyny“. Postupujte podle zde uvedených instrukcí. Tyto podklady dobře uschovejte.

Funkce/použití

Bezkontaktní zkušební přístroj pro lokalizaci elektrického napětí (230 VAC) v kabelech, zásuvkách, objímkách žárovek a pojistkách. Pomocí optického a akustického signálu se signalizuje přítomnost napětí. Přístroj má funkci ZOOM pro zvýšení citlivosti (24 VAC bis 1000 VAC) a integrovanou kapesní svítilnu.

Bezpečnostní pokyny

- V přepětové kategorii III (CAT III) se nesmí překročit napětí 1000 V mezi zkušebním přístrojem a zemí.
- Nepoužívejte přístroj v prostředí, které je zatěžováno vodivými částicemi nebo kde dochází v důsledku vlhkosti (např. díky kondenzaci) k přechodné vodivosti.
- Přístroj nesmí být vystaven mechanickému zatížení, vysokým teplotám nebo silným vibracím.
- Přístroj nesmí být vystavován vlhkosti ani působení tekutin. Při venkovním používání smí být přístroj používán pouze za příslušných povětrnostních podmínek resp. při vhodných ochranných opatřeních.
- Dodržujte bezpečnostní opatření místních resp. národních úřadů pro správné používání přístroje.

Symbols



Varování před nebezpečným elektrickým napětím: díky nechráněným součástem pod napětím uvnitř tělesa může vzniknout nebezpečné napětí, které vystavuje osoby riziku úrazu elektrickým proudem.



Třída ochrany II: Zkušební přístroj má zesílenou a dvojitou izolaci.

CAT III

Přepětová kategorie III: Provozní prostředky v pevných instalacích a pro takové případy, v kterých jsou kladeny zvláštní požadavky na spolehlivost a dostupnost provozních prostředků, např. vypínače v pevných instalacích a přístroje pro průmyslové použití s trvalým připojením k pevné instalaci.

1 Vložení baterií

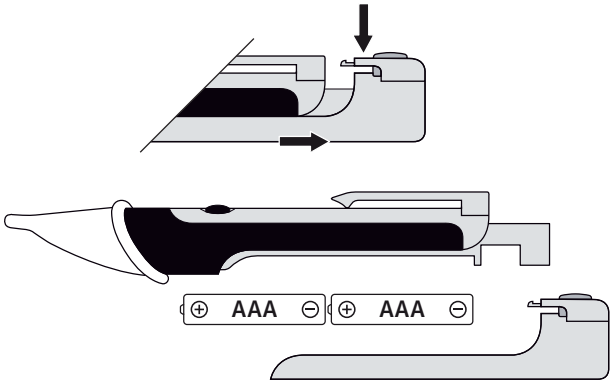

Přístroje je po vložení baterií přímo připraven k provozu. Nemá žádný vypínač a je tudíž vždy aktivní.

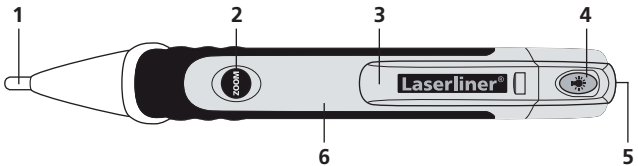

- | | | |
|-----------------------|----------------------------|--|
| 1 Hrot detektoru | 3 Úchytka na brašnu | 5 Kapesní svítilna |
| 2 Funkce ZOOM zap/vyp | 4 Kapesní svítilna zap/vyp | 6 Přihrádka na baterie na zadní straně |



Před každým použitím přístroj zkontrolujte při známém obodu provozního proudu podle uvedeného napěťového rozsahu přístroje. Aby nedošlo k chybnému měření, zkontrolujte před použitím baterie zapnutím integrované kapesní svítilny. (viz bod 4)

2 Lokalizace elektrického napětí

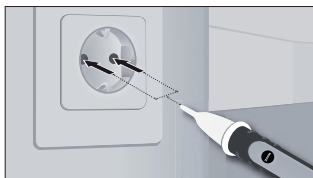

Nasadte hrot detektoru na měřenou oblast (např. kabel, zásuvka atd.).



Pokud je úsek pod napětím, rozsvítí se hrot detektoru a zazní signál.

! Pro jistotu zkontrolujte všechny tři fázové vodiče (L1, L2, L3), jestli jsou pod napětím!

! Při slabém akustickém signálu nebo sníženém výkonu kapesní svítilny vyměňte baterie.

3 Funkce ZOOM

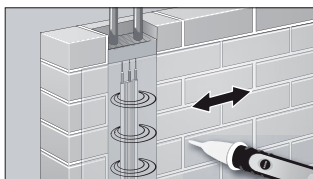

Pomocí stisknutého tlačítka ZOOM se zvýší citlivost přístroje (24 VAC až 1000 VAC). Napěťová pole na lze na větší vzdálenost lokalizovat tak, že se přístrojem pohybuje nad měřenou oblastí.

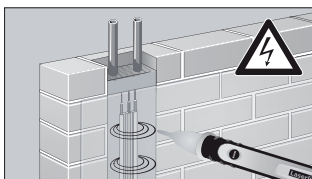

Pokud je úsek pod napětím, rozsvítí se hrot detektoru a zazní signál.

! Mějte na paměti, že i když se neobjeví signál, může být úsek pod napětím. Z důvodu rozdílu v konstrukci zdířky nebo druhu izolace (tloušťka a typ) může dojít k ovlivnění fungování. Za panely a kovovými kryty nelze najít žádné napětí.

4 Kapesní svítilna

Pro zapnutí kapesní svítilny podržte stisknuté tlačítko 4. Po uvolnění tlačítka se světlo opět automaticky vypne.

Technické parametry

Indikátor	Dioda
Napěťový rozsah	24 VAC ~ 1000 VAC frekvence 50 ... 60Hz
Přepětová kategorie	CAT III - 1000V (nekondenzující) Stupeň znečištění 2
Rozměry (Š x V x H)	158 x 21 x 25 mm
Baterie	2 x 1,5 AAA (NEDA 24A/IEC LR 03)
Pracovní teplota	-10°C ... 50°C
Hmotnost	48 g

Technické změny vyhrazeny. 06.2010

Ustanovení EU a likvidace

Přístroj splňuje všechny potřebné normy pro volná pohyblivá zboží v rámci EU.

Tento výrobek je elektrický přístroj a musí být odděleně vyříděn a zlikvidován podle evropské směrnice pro použité elektrické a elektronické přístroje.

Další bezpečnostní a dodatkové pokyny najdete na:

www.laserliner.com/info



! Lugege kasutusjuhend ja kaasasolev brošüür „Garantii- ja lisajuhised“ täielikult läbi. Järgige neis sisalduvaid juhiseid. Hoidke neid dokumente hästi.

Funktsioon/kasutamine

Kontaktivaba kontrollseade elektripingete (230 VAC) lokaliseerimiseks kaablites, pistikupesades, lambisoklites ja kaitsmetes. Pinge olemasolust antakse märku optiliste ja akustiliste signaalidega. Seade on varustatud tundlikkuse suurendamiseks ZOOM-funktsiooniga (24 VAC kuni 1000 VAC) ja integreeritud taskulambiga.

Ohutusjuhised

- Ülepingekategoorias III (CAT III) ei tohi kontrollseadme ja maa vahel ületada pinget 1000 V.
- Ärge kasutage seadet kohtades, mis on juhtivate osakestega saastunud või milles esineb tekkinud niiskuse tõttu (nt kondensatsiooni tõttu) ajutist juhtivust.
- Ärge laske seadmele mõjuda mehaanilist koormust, ülikõrgeid temperatuure ega tugevat vibratsiooni.
- Seadet ei tohi niiskuse kätte jääta ega märjaks teha. Jälgige õues kasutades, et seadet kasutatakse üksnes vastavates ilmastikutingimustes või sobivate kaitsemeetmetega.
- Palun järgige kohalike ja riiklike ametite ohutusmeetmeid seadme asjatundliku kasutuse kohta.

Sümbolid



Hoiatus ohtliku elektripingete eest: Korpuse sisemuses kaitsmata pingetjuhtivate koostedetailide tõttu võib esineda oht, et inimestel valitseb elektrilöögi saamise risk.



Kaitseklass II: Kontrollseade on varustatud tugevdatud või kahekordse isolatsiooniga.

CAT III

Ülepingekategooria III: Püsiinstallatsiooniga töövahenditel ja sellistel juhtudel, kus töövahendite usaldusväärsusele ja kasutatavusele esitatakse erilisi nõudeid nagu nt püsiinstallatsiooniga lülitid ja tööstuslikuks kasutuseks mõeldud seadmed, mis on pidevalt püsiinstallatsiooniga ühendatud.

1 Patareide sisestamine

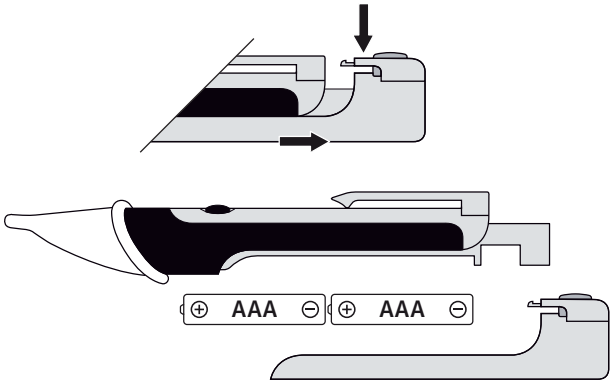

Seade on pärast patareide sissepanekut vahetult töövalmis. Tal puudub eraldi Sisse-/Välja-lüliti ja on seega alati aktiivne.

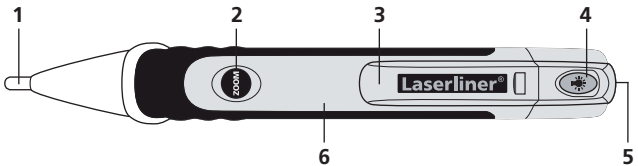

- | | | |
|----------------------------------|----------------------------|-------------------------------|
| 1 Detektoritipp | 3 Taskuklõps | 5 Taskulamp |
| 2 ZOOM-funktsioon
Sisse/Välja | 4 Taskulamp
Sisse/Välja | 6 Patareilaegas
tagaküljel |



Kontrollige seade iga kord enne kasutamist tuntud töövooluahelal vastavalt seadmel esitatud pingepiirkonnale üle. Väärmõõtmiste vältimiseks kontrollige enne kasutamist patareid integreeritud taskulambi sisselülitamisega üle. (vt punkti 4)

2 Elektripingete lokaliseerimine

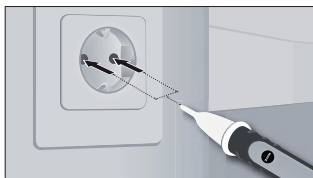

Pange detektoritipp kontrollitavasse piirkonda (nt kaabel, pistikupesa vms).



Pinge olemasolu korral süttib detektoritipp ja kõlab signaal.

! Kontrollige ohutuse mõttes pinge olemasolu kõigil kolmel faasijuhil (L1, L2, L3)!

! Vahetage nõrga akustilise signaali või taskulambi vähenenud võimsuse korral patareid välja.

3 ZOOM-funktsioon

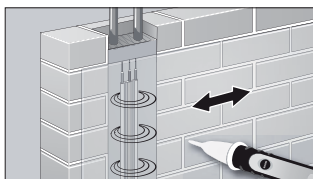

Allavajutatud ZOOM-klahvi puhul seadme tundlikkus suureneb (24 VAC kuni 1000 VAC). Nii on võimalik pingevälju suuremalt distantsilt lokaliseerida liigutades seadet kontrollitava ala kohal.

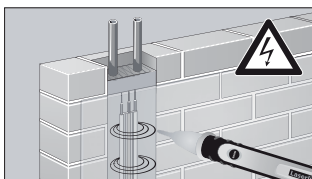

Pinge olemasolu korral süttib detektoritipp ja kõlab signaal.

! Pidage silmas, et näidu puudumisest hoolimata võib ikka veel pinge peal olla. Funktsionaalsust võivad mõjutada ühenduspesa erinev ehitusviis või isolatsiooniliik (paksus ja tüüp). Paneelide ja metallist katete tagant ei suudeta pinget tuvastada.

4 Taskulamp

Taskulambi sisselülitamiseks hoidke klahvi 4 allavajutatult. Klahvi lahtilaskmisel lülitub valgus automaatselt välja.

Tehnilised andmed	
Indikaator	LED
Pingevahemik	24 VAC ~ 1000 VAC Sagedus 50 ... 60Hz
Ülepingekategooria	CAT III - 1000V (mittekondenseeruv) Mustumisaste 2
Mõõtmed (L x K x S)	158 x 21 x 25 mm
Patarei	2 x 1,5 AAA (NEDA 24A/IEC LR 03)
Töötemperatuur	-10°C ... 50°C
Kaal	48 g

Jätame endale õiguse tehnilisteks muudatusteks. 06.2010

ELi nõuded ja utiliseerimine

Seade täidab kõik nõutavad normid vabaks kaubavahetuseks EL-i piires.

Käesolev toode on elektriseade ja tuleb vastavalt Euroopa direktiivile elektri- ja elektroonikaseadmete jäätmete kohta eraldi koguda ning kõrvaldada.

Edasised ohutus- ja lisajuhised aadressil:

www.laserliner.com/info



! Lūdzam pilnībā iepazīties ar Lietošanas instrukciju un pievienoto materiālu „Garantija un papildu norādes”. Levērot tajās ietvertos norādījumus. Saglabāt instrukciju un norādes.

Funkcija / pielietošana

Sprieguma detektors, kas bez (elektriska) kontakta nosaka elektrisko spriegumu (230 VAC) kabeļos, kontaktligzdās, lampu ligzdās un drošinātājos. Optiski un akustiski signāli parāda, vai attiecīgajos elementos ir spriegums. Jūtības paaugstināšanas nolūkā detektors aprīkots ar t.s. ZOOM-funkciju (24 VAC līdz 1000 VAC). Tam ir arī integrēta lampa.

Drošības norādījumi

- Pārsprieguma kategorijā III (CAT III) spriegums starp detektoru un zemi nedrīkst pārsniegt 1000 V.
- Detektoru neizmanto vietās, kur konstatējamas strāvu vadošas daļiņas vai kur strāvas vadība uz brīdi rodas mitruma (piem. kondensācijas) dēļ.
- Sargāt detektoru no mehāniska noslogojuma, ekstremālas temperatūras vai stipras vibrācijas.
- Rūpīgi sargāt detektoru gan no mitruma ietekmes, gan no šķidrums iekļūšanas tajā. Strādājot ārā, raudzīties, lai būtu darbam piemēroti laika apstākļi vai lietot nepieciešamos aizsargelementus.
- Detektora profesionālas ekspluatācijas nolūkā ievērot vietējās un/vai valsts noteiktās drošības prasības.

Simboli



Brīdinājums par bīstamu elektrisko spriegumu: No neizolētām, spriegumu vadošām detaļām, kas atrodas korpusos, cilvēks var saņemt elektrisko triecienu.



Schutzklasse II: Das Prüfgerät verfügt über eine verstärkte oder doppelte Isolierung.

CAT III

Überspannungskategorie III: Betriebsmittel in festen Installationen und für solche Fälle, in denen besondere Anforderungen an die Zuverlässigkeit und die Verfügbarkeit der Betriebsmittel gestellt werden, z.B. Schalter in festen Installationen und Geräte für industriellen Einsatz mit dauerndem Anschluss an die feste Installation.

1 Bateriju ievietošana

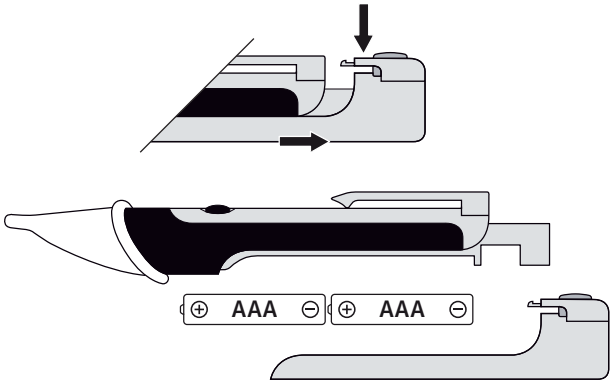

! Kad ievietotas baterijas, detektors ir gatavs ekspluatācijai. Tam nav atsevišķa ieslēgšanas/izslēgšanas slēdža, līdz ar to tas vienmēr ir ieslēgts.

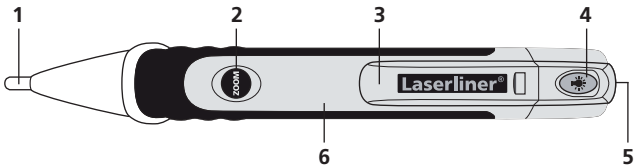

- | | | |
|------------------------------------|------------------------------|---------------------------------------|
| 1 Detektora smaile | 3 piespraude | 5 lampiņa |
| 2 ZOOM-funkcija
ieslēgt/izslēgt | 4 lampiņu
ieslēgt/izslēgt | 6 bateriju
nodalījums
aizmugurē |

! Pārbaudīt detektoru pirms katras ekspluatācijas reizes. Pārbaudi veic elektriskajā ķēdē, kur ir zināms darba spriegums, un vadās pēc detektora norādītā sprieguma diapazona. Lai panāktu detektora nekļūdīgu darbību, pirms tā ekspluatācijas pārbauda baterijas, ieslēdzot integrēto lampiņu. (skatīt 4. punktu)

2 Elektriskā sprieguma lokalizēšana

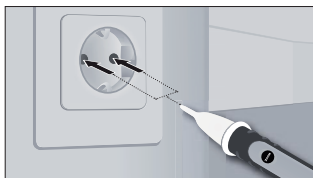

Detektora smaili novieto uz testējamās zonas/vai ievieto tajā (piem. kabelis, kontaktligzda, utt.)



Ja detektors spriegumu konstatē, tad iedegas tā smaile un atskan signāls.

! Drošības labad spriegumu pārbauda visās trīs fāzēs (L1, L2, L3)!

! Ja atskan vājš signāls vai redzama reducēta gaisma, nomaina baterijas.

3 ZOOM-funkcija

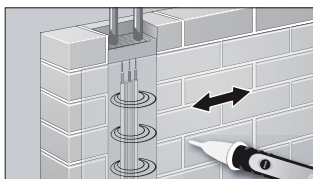

Nospiežot ZOOM-taustiņu, tiek paaugstināta detektora jutība (no 24 VAC līdz 1000 VAC). Tādējādi, vadot detektoru gar/pāri testējamai zonai, iespējams lokalizēt spriegumu no liela attāluma.

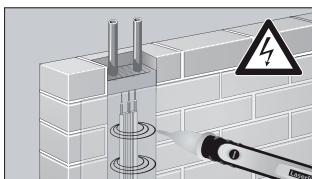

Ja detektors spriegumu konstatē, tad iedegas tā smaile un atskan signāls.

! Ievērot, ka spriegums (attiecīgā) vietā ir iespējams pat, ja ierīce neuzrāda ne gaismas, ne skaņas signālu. Detektora darbību var ietekmēt pieslēguma savienojumu un to izolācijas atšķirības (biezums un veids). Aiz paneļiem un metāliskiem segumiem detektors spriegumu var nekonstatēt.

4 Lampiņa

Lampiņu ieslēdz, nospiežot un paturot nospiestu 4. taustiņu. Gaisma nodziest automātiski, līdzko atlaiž taustiņu.

Tehniskie dati

Indikators	LED
Sprieguma zona	24 VAC ~ 1000 VAC frekvence 50 ... 60Hz
Pārsprieguma kategorija	CAT III - 1000V (kondensāts nerodas) Piesārņojuma pakāpe 2
mērījumi (platums x augstums x dziļums)	158 x 21 x 25 mm
Baterija	2 x 1,5 AAA (NEDA 24A/IEC LR 03)
Darba temperatūra	-10°C ... 50°C
Svars	48 g

Lespējamas tehniskas izmaiņas. 06.2010

ES-noteikumi un utilizācija

Lerīce atbilst attiecīgajiem normatīviem par brīvu preču apriti ES.

Konkrētais ražojums ir elektroiekārta. Tā utilizējama atbilstīgi ES Direktīvai par elektrisko un elektronisko iekārtu atkritumiem.

Vairāk drošības un citas norādes skatīt:

www.laserliner.com/info





Perskaitykite visą pateikiamą dokumentą „Nuorodos dėl garantijos ir papildoma informacija“. Laikykitės čia esančių instrukcijos nuostatų. Rūpestingai saugokite šiuos dokumentus.

Veikimas ir paskirtis

Bekontaktinis matavimo prietaisas, skirtas aptikti įtampą (230 V kintama srovė) laiduose, elektros lizduose, lempučių patronuose ir saugikliuose. Šviesos ir garsiniai signalai informuoja, ar yra įtampa. Prietaisas turi ZOOM funkciją, įgalinančią padidinti jo jautrumą (nuo 24 V iki 1000 V kintamos srovės), ir integruotą kišeninį žibintuvėlį.

Saugos nurodymai

- III-ioje viršįtampio kategorijoje (CAT III) tarp prietaiso ir žemės negali būti viršijama 1000 V įtampa.
- Nenaudokite prietaiso aplinkoje, kurioje yra elektrai laidžių dalelių arba kur dėl oro drėgmės (pvz. dėl garų kondensavimosi) gali susidaryti trumpalaikis elektros laidumas.
- Negalima prietaiso veikti mechaniškai, didelėmis temperatūromis arba didele vibracija.
- Prietaisą reikia saugoti nuo drėgmės ir skysčių poveikio. Eksploatuojami prietaisą lauke, atkreipkite dėmesį, kad tai vyktų tik atitinkamomis oro sąlygomis arba būtų taikomos tinkamos apsaugos priemonės.
- Prašome atkreipti dėmesį į vietos ar nacionalinės tarnybos parengtus saugos ir tinkamo prietaiso eksploataavimo reikalavimus.

Simboliai



Įspėjimas apie elektros įtampos pavojų: dėl neapsaugotų detalių, kuriose yra įtampa korpuso viduje gali kilti realus pavojus, patirti elektros smūgį.



Saugos klasė II: Prietaisas turi padidintą arba dvigubą izoliaciją.

CAT III

III viršįtampio kategorija: Nuolatinę instaliaciją turinti gamybos įranga, taip pat atvejai kai keliami ypatingi reikalavimai gamybos įrangos patikimumui ir jos eksploatacijai, pvz., nuolatinės instaliacijos jungikliai ir pramoninės paskirties įranga, kuri įlgam jungiama į nuolatinės elektros instaliacijos tinklą.

1 Baterijų įdėjimas

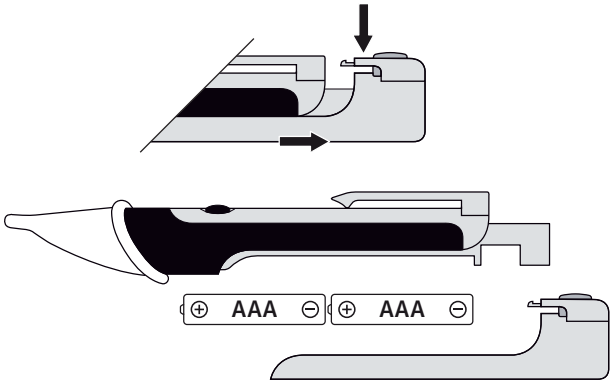

! Prietaisą galima naudoti iš karto įdėjus baterijas. Jis neturi atskiro įjungimo/išjungimo jungiklio, taigi visada yra parengtas eksploatacijai.

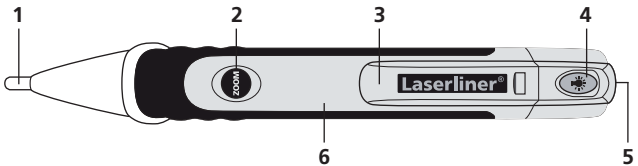

- | | | |
|------------------------|------------------------------------|-----------------------------------|
| 1 Detektoriaus smaigas | 3 Kišeninis tvirtinimas | 5 Kišeninis žibintuvėlis |
| 2 ZOOM funkcija | 4 Kišeninio žibintuvėlio jungiklis | 6 Baterijų dėtuve galinėje pusėje |

! Kiekvieną kartą prieš eksploatuodami prietaisą, patikrinkite jį pagal nurodytą prietaiso įtampos sritį prie jau žinomos darbinės elektros grandinės. Siekdami išvengti klaidingų matavimo rezultatų, prieš eksploataciją patikrinkite baterijas įjungdami prietaise interguotą kišeninį žibintuvėlį. (žr. 4 skirsnį)

2 Elektros įtampos lokalizavimas

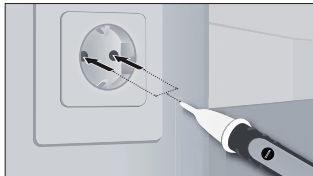

Prilieskite detektoriaus smaigalį prie tikrinamos vietos (pvz., prie laido, elektros lizdo ir pan.).



Jei įtampa yra, tai detektoriaus antgalis užsidega ir pasigirsta garsinis signalas.

! Patikrinkite, ar yra įtampa visų trijų fazių laiduose (L1, L2, L3)!

! Susilpnėjus garsiniam signalui ar pradėjus silpnai šviesti kišeniniam žibintuvėliui, pakeiskite baterijas.

3 ZOOM funkcija

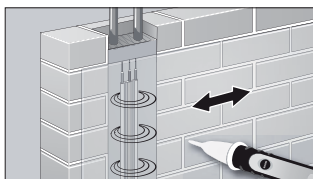

Nuspaudus ZOOM jungiklį, padidėja prietaiso jautrumas (nuo 24 V iki 1000 V kintamos srovės). Tada galima nustatyti įtampos lauką iš didesnio atstumo, vedant prietaisą tikrinamoje srityje.

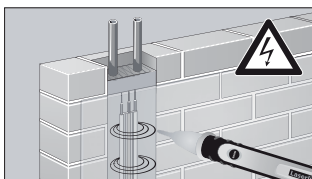

Jei įtampa yra, tai detektoriaus antgalis užsidega ir pasigirsta garsinis signalas.

! Atkreipkite dėmesį, kad ir nesant rodmenų, vis dar gali būti įtampa. Dėl skirtingos jungties lizdo konstrukcijos arba dėl izoliacijos pobūdžio (jos storio ir tipo) gali būti įtakojamas prietaiso patikimumas. Nenustatoma už panelių ir metalinės dangos esanti įtampa.

4 Kišeninis žibintuvėlis

Norėdami įjungti kišeninį žibintuvėlį, laikykite nuspaudę 4 jungiklį. Atleidus jungiklį, šviesa automatiškai užgesa.

Techniniai duomenys

Indikatorius	Skystųjų kristalų ekranas
Įtampos sritis	24 V kintamos srovės ~ 1000 V kintamos srovės / Dažnis 50 ... 60 Hz
Viršįtampio kategorija	CAT III - 1000 V (nesikondensuoja) užteršimo laipsnis 2
Matmenys (P x A x G)	158 x 21 x 25 mm
Baterija	2 x 1,5 AAA (NEDA 24A/IEC LR 03)
Darbinė temperatūra	-10°C ... 50°C
Masė	48 g

Pasiekame teisę daryti techninius pakeitimus. 06.2010

ES nuostatos ir utilizavimas

Prietaisas atitinka visus galiojančius standartus, reglamentuojančius laisvą prekių judėjimą ES.

Šis produktas yra elektros prietaisas ir pagal Europos Sąjungos Direktyvą dėl elektros ir elektroninės įrangos atliekų, turi būti surenkamas atskirai ir utilizuojamas aplinką tausojamuoju būdu.

Daugiau saugos ir kitų papildomų nuorodų rasite:

www.laserliner.com/info



! Citiți integral instrucțiunile de exploatare și caietul însoțitor „Indicații privind garanția și indicații suplimentare”. Urmăriți indicațiile din cuprins. Păstrați aceste documente cu strictețe.

Funcționare/utilizare

Aparat de control fără contact pentru localizarea tensiunilor electrice (230 VCA) în cabluri, prize, fasunguri și siguranțe. Prin intermediul unor semnale optice și acustice este indicată prezența unei tensiuni. Aparatul dispune de o funcție ZOOM pentru amplificarea sensibilității (24 VCA până la 1000 VCA) și de o lanternă integrată.

Indicații de siguranță

- În categoria de supratensiune III (CAT III) nu trebuie să fie depășită tensiunea de 1000 V între aparatul de control și pământ.
- Nu utilizați aparatul în medii care sunt încărcate cu particule conductoare sau în care se poate produce o conductibilitate temporară din cauza umidității existente (de ex. prin condensare).
- Nu expuneți aparatul la sarcini mecanice, temperaturi ridicate sau vibrații puternice.
- Aparatul nu trebuie să fie expus la umiditate și lichide. Atunci când utilizați echipamentul în exterior, acordați atenție ca aparatul să fie utilizat numai în condiții de mediu corespunzătoare resp. cu adoptarea măsurilor de protecție adecvate.
- Țineți cont de prevederile de siguranță ale autorităților locale resp. naționale privind utilizarea corespunzătoare a aparatului.

Simboluri



Avertisment privind tensiunea electrică periculoasă: Componentele neprotejate, sub tensiune din interiorul carcasei pot genera un pericol semnificativ de expunere a persoanelor riscului producerii unui șoc electric.



Clasa de protecție II: Aparatul de control dispune de o izolație consolidată sau dublată.

CAT III

Categorie de supratensiune III: Mijloc de exploatare în instalații fixe și în cazurile în care sunt formulate cerințe speciale privind fiabilitatea și disponibilitatea mijlocului de exploatare, de ex. comutatoare în instalații fixe și aparate pentru uz industrial cu conexiune permanentă la instalația fixă.

1 Introducerea bateriilor

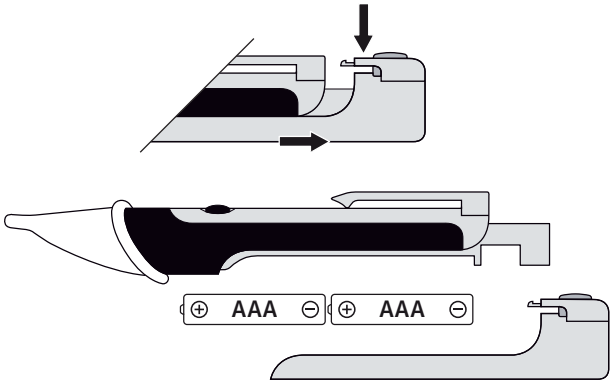

! După introducerea bateriilor, aparatul este gata de utilizare. Nu dispune de nici un întrerupător Pornit/Oprit și de aceea este întotdeauna activ.

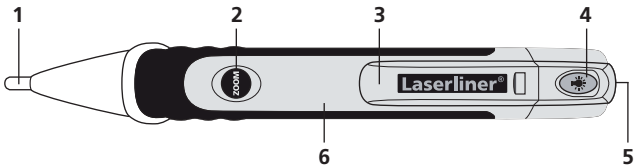

- | | | |
|-------------------------------|--------------------------------|---|
| 1 Vârf detector | 3 Clemă de prindere la buzunar | 5 Lanternă |
| 2 Funcție ZOOM pornită/oprită | 4 Lanternă pornită/oprită | 6 Compartiment pentru baterii pe partea posterioară |

! Înaintea fiecărei utilizări, verificați aparatul într-un circuit electric funcțional cunoscut conform intervalului de tensiune indicat al aparatului. Pentru a evita măsurătorile eronate, verificați bateriile înaintea utilizării prin pornirea lanternei integrate. (vezi punctul 4)

2 Localizarea tensiunilor electrice

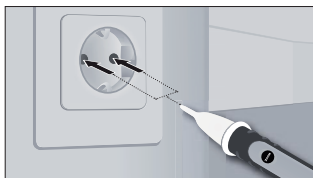

Așezați vârful detector pe zona de verificat (de ex. cablu, priză, etc.).



Dacă există tensiune, vârful detector luminează și este emis un semnal.

! Pentru siguranță verificați toate cele trei conductoare (L1, L2, L3) în privința existenței tensiunii!

! În cazul unui semnal acustic slab sau al unei puteri reduse a lanternei, înlocuiți bateriile.

3 Funcție ZOOM

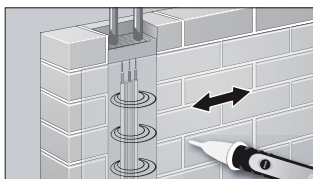

Cu tasta ZOOM apăsată, este sporită sensibilitatea aparatului (24 VCA până la 1000 VCA). Astfel pot fi localizate câmpuri de tensiune de la o distanță mai mare, mișcând aparatul deasupra zonei de verificat.

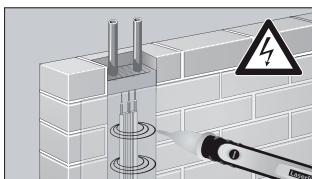

Dacă există tensiune, vârful detector luminează și este emis un semnal.

! Țineți cont de faptul că în ciuda menținerii afișajului închis, poate fi totuși prezentă tensiune. Din cauza diferențelor între tipurile constructive ale bușei de conectare sau a tipului de izolație (grosime și tip), funcționalitatea poate fi influențată. În spatele panourilor și a acoperitoarelor magnetice poate să nu fie recunoscută tensiunea.

4 Lanternă

Pentru a aprinde lanterna, țineți apăsat butonul 4. Lumina se stinge automat în momentul în care tasta este eliberată.

Date tehnice	
Indicator	LED
Interval tensiune	24 VCA ~ 1000 VCA Frecvență 50 ... 60Hz
Categorie supratensiune	CAT III - 1000V (non-condensare) Grad murdărire 2
Dimensiuni (L x Î x A)	158 x 21 x 25 mm
Baterie	2 x 1,5 AAA (NEDA 24A/IEC LR 03)
Temperatură de lucru	-10°C ... 50°C
Greutate	48 g

Ne rezervăm dreptul să efectuăm modificări tehnice. 06.2010

Prevederile UE și debarasarea

Aparatul respectă toate normele necesare pentru circulația liberă a mărfii pe teritoriul UE.

Acest produs este un aparat electric și trebuie colectat separat și debarasat în conformitate cu normativa europeană pentru aparate uzate electronice și electrice.

Pentru alte indicații privind siguranța și indicații suplimentare vizitați: www.laserliner.com/info





Прочетете изцяло ръководството за експлоатация и приложената брошура „Гаранционна и допълнителна информация“. Следвайте съдържанието се в тях инструкции. Съхранявайте добре тези документи.

Функция/Използване

Безконтактно контролно устройство за локализиране на електрически напрежения (230 VAC) в кабели, контактни гнезда, фасунги на лампи и предпазители. Чрез оптични и акустични сигнали се показва дали има напрежение. Устройството разполага с функция за промяна на фокуса (ZOOM) за повишаване на чувствителността (24 VAC до 1000 VAC) и интегрирано джобно фенерче.

Инструкции за безопасност

- В категория за превишено напрежение III (CAT III) не трябва да се превишава напрежението 1000V между контролното устройство и земя.
- Не използвайте устройствата в обкръжения, които са заредени от проводящи частици или в които може да се стигне до временна проводимост поради възникваща влажност (например поради кондензация).
- Не подлагайте устройството на механично натоварване, твърде високи температури или на силни вибрации.
- Устройството не трябва да се излага на влага и течности. При използване навън обърнете внимание устройството да се използва само при съответни метеорологични условия, съответно при подходящи защитни мерки.
- Моля придържайте се към мерките за безопасност на местни и национални органи за правилното използване на устройството.

Символи



Предупреждение за опасно електрическо напрежение: Поради незащитени конструктивни детайли под напрежение във вътрешността на корпуса може да се създаде достатъчна опасност хората да бъдат изложени на риска от електрически удар.



Клас на защита II: Контролното устройство разполага с усилена или двойна изолация.

CAT III

Категория на превишено напрежение III: Технологични средства във фиксирани инсталации и в такива случаи, в които се поставят специални изисквания към надеждността и готовността за работа на технологичните средства, например прекъсвач във фиксирани инсталации и устройства за индустриална употреба с постоянно свързване към фиксираната инсталация.

1 Поставяне на батериите

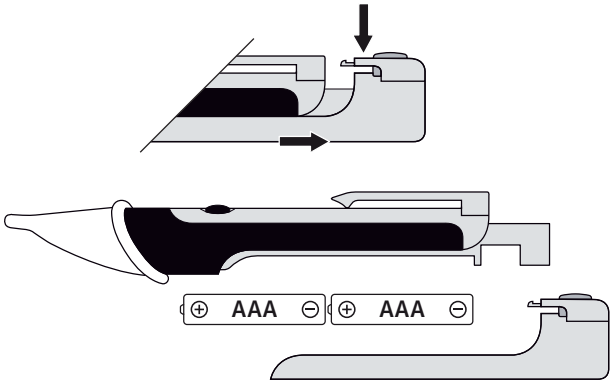

! Устройството е готово за работа веднага след поставяне на батериите. То не разполага с отделен превключвател Вкл/Изкл и поради това винаги е активно.

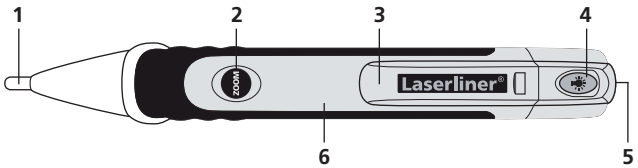

- | | | |
|-------------------------|---------------------------|------------------------------|
| 1 Детекторен връх | 3 Джобен клипс | 5 Джобно фенерче |
| 2 ZOOM функция Вкл/Изкл | 4 Джобно фенерче Вкл/Изкл | 6 Гнездо за батерии на гърба |

! Преди всяко използване проверявайте устройството в познат работен токов контур съгласно посочения диапазон на напрежение на устройството. За да избегнете неправилни измервания, преди употреба проверявайте батериите чрез включване на интегрираното джобно фенерче. (вижте т. 4)

2 Локализиране на електрически напрежения

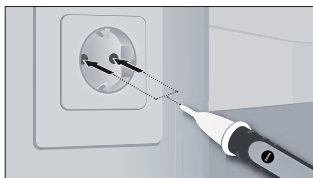

Поставете детекторния връх върху проверяваната област (например кабел, контактно гнездо и др.).



Ако е налице напрежение, детекторният връх светва и прозвучава сигнал.

! Проверете за сигурност и трите фазови проводника (L1, L2, L3) за наличие напрежение!

! При слаб акустичен сигнал или намалена мощност на джобното фенерче подменете батериите.

3 ZOOM функция

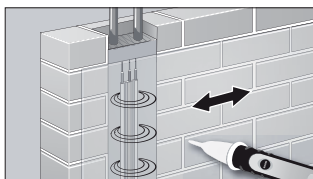

При натиснат ZOOM-бутон чувствителността на устройството се повишава (24 VAC до 1000 VAC). Така могат да се локализира полета напрежение на по-голямо разстояние, като устройството се движи над проверяваната зона.

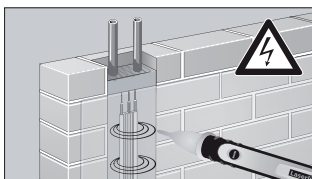

Ако е налице напрежение, детекторният връх светва и прозвучава сигнал.

! Вземете предвид, че въпреки липсата на показание все още може да е налице напрежение. Поради разлики в конструкцията на свързващата буска или вида на изолацията (дебелина и вид) може да има отрицателно влияние върху функционирането. Зад панели и метални капаци не може да се разпознае напрежение.

4 Джобно фенерче

За да включите джобното фенерче, задръжте натиснат бутон 4. Светлината се изключва отново автоматично, щом бутонът бъде отпуснат.

Технически характеристики

Индикатор	LED
Диапазон на напрежение	24 VAC ~ 1000 VAC Честота 50 ... 60Hz
Категория превишено напрежение	CAT III - 1000V (не кондензиращо) Степен на замърсяване 2
Размери (Ш x В x Д)	158 x 21 x 25 mm
Батерия	2 x 1,5 AAA (NEDA 24A/IEC LR 03)
Работна температура	-10°C ... 50°C
Тегло	48 g

Запазва се правото за технически изменения. 06.2010

ЕС-разпоредби и изхвърляне

Уредът изпълнява всички необходими стандарти за свободно движение на стоки в рамките на ЕС.

Този продукт е електрически уред и трябва да се събира и изхвърля съгласно европейската директива относно отпадъците от електрическо и електронно оборудване (ОЕЕО).

Още инструкции за безопасност и допълнителни указания ще намерите на адрес:

www.laserliner.com/info



! Διαβάστε τις πλήρεις οδηγίες χειρισμού και το συνημμένο τεύχος „Υποδείξεις εγγύησης και πρόσθετες υποδείξεις“. Τηρείτε τις αναφερόμενες οδηγίες. Φυλάσσετε με προσοχή αυτά τα έγγραφα.

Λειτουργία / Τρόπος χρήσης

Χωρίς επαφή συσκευή ελέγχου για τον εντοπισμό ηλεκτρικής τάσης (230 VAC) σε καλώδια, πρίζες, ντουί λαμπτήρων και ασφάλειες. Με οπτικά και ακουστικά σήματα εμφανίζεται αν υπάρχει τάση. Η συσκευή διαθέτει λειτουργία ZOOM για την αύξηση της ευαισθησίας (24 VAC έως 1000 VAC) και έναν ενσωματωμένο φακό.

Υποδείξεις ασφαλείας

- Στην κατηγορία υπέρτασης III (CAT III) δεν επιτρέπεται να παρατηρείται υπέρβαση της τάσης των 1000V μεταξύ συσκευής ελέγχου και γείωσης.
- Μη χρησιμοποιείτε τη συσκευή σε περιβάλλον, το οποίο επιβαρύνεται από ηλεκτρικά αγωγίμα σωματίδια ή στο οποίο μπορεί να προκύψει προσωρινή ηλεκτρική αγωγιμότητα από υγρασία (π.χ. λόγω συμπύκνωσης).
- Μην εκθέτετε τη συσκευή σε μηχανική καταπόνηση, πολύ υψηλές θερμοκρασίες ή έντονους κραδασμούς.
- Η συσκευή δεν επιτρέπεται να εκτεθεί σε υγρασία ή να έρθει σε επαφή με υγρά. Προσέξτε κατά τη χρήση σε εξωτερικούς χώρους ώστε η συσκευή να χρησιμοποιείται μόνο σε κατάλληλες καιρικές συνθήκες και με τα κατάλληλα μέτρα προστασίας.
- Τηρείτε τα μέτρα ασφαλείας τοπικών και εθνικών αρχών για την ενδεδειγμένη χρήση της συσκευής.

Σύμβολα



Προειδοποίηση για επικίνδυνη ηλεκτρική τάση: Από μη προστατευμένα, ηλεκτροφόρα εξαρτήματα στο εσωτερικό του περιβλήματος ενδέχεται να προκύψει κίνδυνος και να εκτεθούν άτομα σε ηλεκτροπληξία.



Κατηγορία προστασίας II: Η συσκευή ελέγχου διαθέτει ενισχυμένη ή διπλή μόνωση.

CAT III

Κατηγορία υπέρτασης III: Λειτουργικά μέσα σε σταθερές εγκαταστάσεις και για περιπτώσεις, στις οποίες τίθενται ιδιαίτερες απαιτήσεις για την αξιοπιστία και τη διαθεσιμότητα λειτουργικών μέσων, π.χ. διακόπτες σε σταθερές εγκαταστάσεις και συσκευές για βιομηχανική χρήση με συνεχή σύνδεση στη σταθερή εγκατάσταση.

1 Τοποθέτηση των μπαταριών

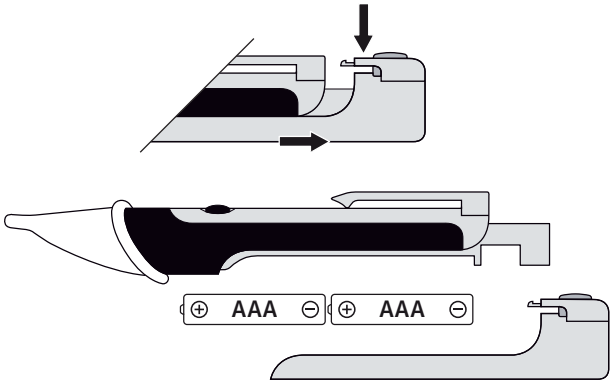

Η συσκευή είναι αμέσως έτοιμη για χρήση μετά την τοποθέτηση των μπαταριών. Δε διαθέτει ξεχωριστό διακόπτη On/Off και συνεπώς είναι πάντα ενεργοποιημένη.

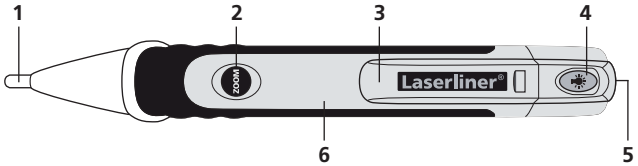

- | | | | | | |
|---|------------------------|---|--------------|---|---------------------------------|
| 1 | Ακίδα ανίχνευσης | 3 | Κλιπ τσάντας | 5 | Φακός |
| 2 | Λειτουργία ZOOM On/Off | 4 | Φακός On/Off | 6 | Θήκη μπαταρίας στην πίσω πλευρά |

Ελέγχετε τη συσκευή πριν από κάθε χρήση σε ένα γνωστό ηλεκτρικό κύκλωμα λειτουργίας σύμφωνα με την αναφερόμενη περιοχή τάσης της συσκευής. Για να αποφευχθούν λανθασμένες μετρήσεις, ελέγχετε τις μπαταρίες πριν τη χρήση ενεργοποιώντας τον ενσωματωμένο φακό. (βλέπε σημείο 4)

2 Εντοπισμός ηλεκτρικής τάσης

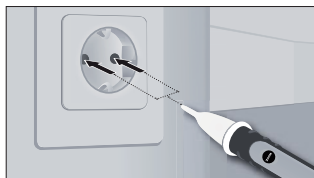

Τοποθετήστε την ακίδα ανίχνευσης επάνω στην προς έλεγχο περιοχή (π.χ. καλώδιο, πρίζα κτλ.).



Εάν υπάρχει τάση, ανάβει η ακίδα ανίχνευσης και ακούγεται ένα σήμα.

! Ελέγξτε για ασφάλεια και τα τρία καλώδια φάσης (L1, L2, L3) αν φέρουν τάση!

! Αντικαταστήστε τις μπαταρίες εάν υπάρξει αδύναμο ακουστικό σήμα ή μειωμένη απόδοση του φακού.

3 Λειτουργία ZOOM

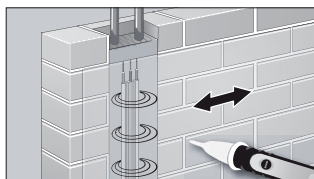

Με πιεσμένο το πλήκτρο ZOOM αυξάνεται η ευαισθησία της συσκευής (24 VAC έως 1000 VAC). Έτσι μπορούν να εντοπιστούν πεδία τάσης σε μεγαλύτερη απόσταση, καθώς η συσκευή κινείται πάνω από την προς έλεγχο περιοχή.

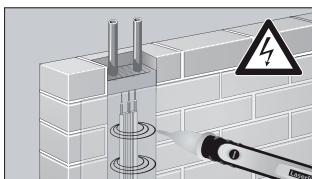

Εάν υπάρχει τάση, ανάβει η ακίδα ανίχνευσης και ακούγεται ένα σήμα.

! Προσέξτε ότι παρά το σβήσιμο της ένδειξης ενδέχεται να συνεχίζει να υφίσταται τάση. Λόγω διαφορών του τύπου κατασκευής της υποδοχής σύνδεσης ή του είδους της μόνωσης (πάχος και τύπος) ενδέχεται να επηρεαστεί η λειτουργία. Πίσω από πάνελ και μεταλλικά καλύμματα δεν είναι δυνατό να αναγνωριστεί τάση.

4 Φακός

Για να ενεργοποιήσετε τον φακό, κρατήστε πιεσμένο το πλήκτρο 4. Το φως απενεργοποιείται αυτόματα πάλι, μόλις αφήσετε το πλήκτρο.

Τεχνικά χαρακτηριστικά	
Δείκτης	Λυχνία LED
Περιοχή τάσης	24 VAC ~ 1000 VAC Συχνότητα 50 ... 60Hz
Κατηγορία υπέρτασης	CAT III - 1000V (όχι σε συμπύκνωση) Βαθμός ρύπανσης 2
Διαστάσεις (Π x Υ x Β)	158 x 21 x 25 mm
Μπαταρία	2 x 1,5 AAA (NEDA 24A/IEC LR 03)
Θερμοκρασία λειτουργίας	-10°C ... 50°C
Βάρος	48 g

Με επιφύλαξη τεχνικών αλλαγών. 06.2010

Κανονισμοί ΕΕ και απόρριψη

Η συσκευή πληροί όλα τα αναγκαία πρότυπα για την ελεύθερη κυκλοφορία προϊόντων εντός της ΕΕ.

Το παρόν προϊόν είναι μία ηλεκτρική συσκευή και πρέπει να συλλέγεται ξεχωριστά και να απορρίπτεται σύμφωνα με την ευρωπαϊκή Οδηγία περί Ηλεκτρικών και ηλεκτρονικών παλιών συσκευών.

Περαιτέρω υποδείξεις ασφαλείας και πρόσθετες υποδείξεις στην ιστοσελίδα: www.laserliner.com/info



AC-tiveFinder



SERVICE  

Umarex GmbH & Co KG

– Laserliner –

Möhnstraße 149, 59755 Arnsberg, Germany

Tel.: +49 2932 638-300, Fax: +49 2932 638-333

laserliner@umarex.de

083.010A / Rev.0610

Umarex GmbH & Co KG
Donnerfeld 2
59757 Arnsberg, Germany
Tel.: +49 2932 638-300, Fax: -333
www.laserliner.com



Laserliner[®]
Innovation in Tools